



<b>GRAĐEVINA</b>	<b>REKONSTRUKCIJA TERMALNOG REKREACIJSKOG CENTRA TERME TUHELJ</b> na k.č.br. 3199/1, k.o. Črešnjevec	
<b>INVESTITOR</b>	<b>TERME TUHELJ d.o.o.</b> Ljudevita Gaja 4, HR-49215 Tuheljske Toplice, OIB: 56566580479	
<b>PROJEKTNJA TVRTKA</b>	<b>MIKELIĆ VREŠ ARHITEKTI d.o.o.</b> Martićeva 38, HR-10000 Zagreb, OIB: 79873237024 info@mva.hr +385 01 4810 786 www.mva.hr	
<b>PARTNERSKA TVRTKA</b>	<b>ONDA ARHITEKTURA d.o.o.</b> Palinovečka 19i, HR-10000 Zagreb, OIB: 21078598307 info@onda-arhitektura.hr +385 01 7773 888 www.onda-arhitektura.hr	
<b>ZOP</b>	<b>98-1-2/23</b>	
<b>BROJ PROJEKTA</b>	<b>98-1-2-IZ/23</b>	
<b>RAZINA RAZRADE</b>	<b>IZVEDBENI PROJEKT</b>	
<b>VRSTA PROJEKTA</b>	<b>ARHITEKTONSKI PROJEKT I PROJEKT UNUTARNJEG UREĐENJA I OPREMANJA</b>	
<b>DIO</b>	<b>DIO 1 – BAZENSKA DVORANA DIO 2 – RESTORAN I RECEPCIJA</b>	
<b>SADRŽAJ</b>	<b>MAPA I KNJIGA VI – KNJIGA SPECIFIKACIJA TIPSKJE STAVKE</b>	
<b>GLAVNI PROJEKTANT</b>	Tomislav Vreš, dipl. ing. arh. A 3627	
<b>PROJEKTNI TIM</b>	Mia Depolo, mag. ing. arch. Nika Dželalija, mag. ing. arch. Ivan Jaković, mag. ing. arch. Sara Jurković, mag. ing. arch. Domagoj Kolonić, mag.ing.arch. Franjo Kovačević, mag.ing.arch. Marin Mikelić, dipl. ing. arh.	Marin Penava, mag. ing. arch. Dora Ramušćak, mag. ing. arch. Krešimir Renić, mag. ing. arch. Fran Stanić, mag. ing. arch. Tomislav Vreš, dipl. ing. arh. Filip Vusić, mag. ing. arch.
<b>DIREKTOR</b>	Marin Mikelić, dipl. ing. arh.	 Mikelić Vreš Arhitekti d.o.o. Zagreb, Martićeva 38
<b>MJESTO I DATUM IZRADE</b>	Zagreb, lipanj 2023.	



**PREGLED  
SVIH MAPA**

---

**MAPA I ARHITEKTONSKI PROJEKT I PROJEKT UNUTARNJEG  
UREĐENJA I OPREMANJA**

---

Projektant MIKELIĆ VREŠ ARHITEKTI d.o.o.  
Tomislav Vreš, dipl. ing. arh.

---

Broj projekta 98-1-2-IZ/23

---

---

**MAPA II PROJEKT KRAJOBRAZNOG UREĐENJA**

---

Projektant STUDIO SOL LANDSCAPE & ARCHITECTURE j.d.o.o.  
Stanislava Odrliin, mag. ing. arch.

---

Broj projekta 1/23

---

---

**MAPA III GRAĐEVINSKI PROJEKT KONSTRUKCIJE  
BETONSKA KONSTRUKCIJA**

---

Projektant KONSTRUKTA d.o.o.  
Antonio Maglov, dipl. ing. građ.

---

Broj projekta T.D. 1906-06-IP-2

---

---

**MAPA IV GRAĐEVINSKI PROJEKT KONSTRUKCIJE  
ČELIČNA I DRVENA KONSTRUKCIJA**

---

Projektant Ured OIG Mirko Lež  
Mirko Lež, dipl. ing. građ.

---

Broj projekta TD 12/23

---



---

<b>MAPA V</b>	<b>GRAĐEVINSKI PROJEKT – PROJEKT VODOVODA I KANALIZACIJE</b>
Projektant	TT INŽENJERING d.o.o. Branko Rod, struc. spec. ing. aedif.
Broj projekta	TD 69/22-VK-IZV-1

---

<b>MAPA VI</b>	<b>STROJARSKI PROJEKT – PROJEKT TERMOTEHNIČKIH INSTALACIJA I PLINA</b>
Projektant	TT INŽENJERING d.o.o. Goran Tomek, dipl. ing. stroj.
Broj projekta	TD 69/22-S-IZV-1

---

<b>MAPA VII</b>	<b>STROJARSKI PROJEKT – PROJEKT STABILNIH SUSTAVA ZA GAŠENJE POŽARA</b>
Projektant	SPRINKLER d.o.o. Branimir Samac, dipl. ing. stroj.
Broj projekta	1062-22

---

<b>MAPA VIII</b>	<b>ELEKTROTEHNIČKI PROJEKT JAKE I SLABE STRUJE I ZAŠTITE OD MUNJE</b>
Projektant	FISTEL KONZALTING d.o.o. Tomislav Fistic, dipl. ing. el.
Broj projekta	E-06-1/22-EL

---



---

**MAPA IX                   ELEKTROTEHNIČKI PROJEKT VATRODOJAVE**

---

Projektant                   FISTEL KONZALTING d.o.o.  
Tomislav Fistic, dipl. ing. el.

---

Broj projekta               E-06-1/22-VD

---

**MAPA X                   IZVEDBENI PROJEKT ZAŠTITE GRAĐEVINSKE JAME**

---

Projektant                   KREŠO GEO d.o.o.  
mr.sc. Krešimir Bolanča, dipl. ing. građ.

---

Broj projekta               T.D. 789/2023

---

**MAPA XI                   IZVEDBENI PROJEKT TEHNOLOGIJE KUHINJE**

---

Projektant                   PROprima d.o.o.  
Primož Černigoj u.d.i..s.

---

Broj projekta               5-T/343-2023-PZI

---



**MAPA I  
PREGLED  
SVIH KNJIGA**

---

**MAPA I  
KNJIGA I** **PALIRSKI NACRTI**

---

Projektant MIKELIĆ VREŠ ARHITEKTI d.o.o.  
Tomislav Vreš, dipl. ing. arh.

---

Broj projekta 98-1-2-IZ/23

---

---

**MAPA I  
KNJIGA II** **PLAN OPLATE**

---

Projektant MIKELIĆ VREŠ ARHITEKTI d.o.o.  
Tomislav Vreš, dipl. ing. arh.

---

Broj projekta 98-1-2-IZ/23

---

---

**MAPA I  
KNJIGA III** **DETALJI**

---

Projektant MIKELIĆ VREŠ ARHITEKTI d.o.o.  
Tomislav Vreš, dipl. ing. arh.

---

Broj projekta 98-1-2-IZ/23

---

---

**MAPA I  
KNJIGA IV** **MIKROPOZICIJE I PLAN POLAGANJA**

---

Projektant MIKELIĆ VREŠ ARHITEKTI d.o.o.  
Tomislav Vreš, dipl. ing. arh.

---

Broj projekta 98-1-2-IZ/23

---

---

**MAPA I  
KNJIGA V** **KNJIGA SPECIFIKACIJA  
– PROJEKTIRANE STAVKE**

---

Projektant MIKELIĆ VREŠ ARHITEKTI d.o.o.  
Tomislav Vreš, dipl. ing. arh.

---

Broj projekta 98-1-2-IZ/23

---



---

<b>MAPA I KNJIGA VI</b>	<b>KNJIGA SPECIFIKACIJA – TIPSKE STAVKE</b>
Projektant	MIKELIĆ VREŠ ARHITEKTI d.o.o. Tomislav Vreš, dipl. ing. arh.
Broj projekta	98-1-2-IZ/23

---



SADRŽAJ MAPE I  
KNJIGA VI

---

## KNJIGA SPECIFIKACIJA

### TIPSKE STAVKE

---

INTERIJERSKA OPREMA

---

INSTALACIJE VODOVODA I ODVODNJE

---

URBANA OPREMA

---

MATERIJALI

---

ELEKTROINSTALACIJE

---



---

## INTERIJERSKA OPREMA

---

1IN111	Ležaljke – tip 1
1IN112	Ležaljke – tip 2
1IN113	Ležaljke – tip 3
1IN115	Stolice u baru saune
1IN121	Pomoćni stolić uz ležaljku
1IN122	Stol u baru saune
1IN123	Pult za animatora
1IN131	Tegla za biljke – zona sauna
1IN132	Tegla za biljke – zona bazen
1IN133	Tegla za biljke – zona galerija
1IN134	Umjetna biljka – tip 1
1IN135	Umjetna biljka – tip 2
1IN136	Umjetna biljka – tip 3
1IN137	Umjetna biljka – tip 4
1IN138	Umjetna biljka – tip 5
1IN139	Umjetna biljka – tip 6
1IN140	Umjetna biljka – tip 7
1IN141	Spremnik za otpad

---





---

2IN110 Radna stolica uz recepciju

---

2IN111 Radna stolica u uredskom prostoru

---

2IN112 Restoranska stolica - tip 1

---

2IN113 Restoranska stolica - tip 2

---

2IN114 Restoranska stolica - tip 3

---

2IN115 Restoranska stolica - tip 4

---

2IN116 Dječja stolica

---

2IN117 Restoranska stolica - tip 5

---

2IN121 Fotelja u sobi za previjanje

---

2IN122 Visoka stolica u sobi za odmor

---

2IN123 Radna stolica u sobi za spasioce

---

2IN125 Stolica u čajnoj kuhinji

---

2IN131 Radni stol u uredskom prostoru

---

2IN132 Restoranski stol - tip 1

---

2IN133 Restoranski stol - tip 2

---

2IN136 Dječji stol

---

2IN141 Visoki stol u sobi za odmor

---

2IN143 Pomoćni stolić u relax zoni

---

2IN145 Dječja hranilica

---

2IN147 Stalak za kapute

---

2IN148 Stalak za kišobrane

---

2IN151 Ormar za spise u uredskom prostoru

---

2IN152 Garderobni ormar – tip 1

---

2IN153 Garderobni ormar – tip 2

---

2IN154 Garderobni ormar – tip 3

---

2IN155 Garderobni ormar – tip 4

---

2IN158 Dječja polica

---

2IN159 Stalak u suvenirnici

---

2IN181 Tegla za biljke – tip 1

---



**2IN182** Tegle za biljke – tip 2

---

**2IN501** Suncobran – tip 1

---

**2IN502** Suncobran – tip 2

---

**2IN701** Interijerski tepih – tip 1

---

**2IN702** Interijerski tepih – tip 2

---

**2IN703** Interijerski tepih – tip 3

---



---

#### INSTALACIJE VODOVODA I ODVODNJE

---

1VO201 Konzolni umivaonik u sanitarijama sauna

---

1VO301 Konzolna wc školjka s daskom

---

1VO302 PISOAR

---

1VO401 Senzorska mješalica za umivaonik

---

1VO402 Tuš sa zidnom glavom i termostatom

---

1VO501 Sanitarni koš za otpatke

---

1VO502 Električno sušilo za ruke

---

1VO503 Sušilo za kosu

---

1VO505 Konzolna četka za WC

---

1VO506 Zidni držač WC papira

---

1VO507 Vješalice u sanitarnim kabinama

---

1VO508 Polica u tušu

---

1VO509 Zidne vješalice na ulazu u saune

---

1VO510 Zidno ogledalo u sanitarijama sauna

---

1VO511 Tipkalo za wc školjku

---

1VO512 Senzori pisoara

---

2VO401 Senzorska mješalica za termalnu vodu

---

2VO402 Senzorska mješalica za umivaonik

---



---

**URBANA OPREMA**

---

**2UO101** Sprave za dječje igralište – tip 1

---

**2UO102** Sprave za dječje igralište – tip 2

---

**2UO103** Sprave za dječje igralište – tip 3

---

**2UO104** Eksterijerski koš za smeće

---

**2UO105** Stalak za bicikle

---

**2UO106** Info ploča za autobusno stajalište

---

**2UO107** Jarboli za zastave

---



---

**MATERIJALI**

---

2KE201 Keramička pločica

---

2KE202 Keramička pločica

---

1KE203 Keramička pločica

---

2KE204 Keramička pločica

---

1KE205 Keramička pločica

---

1KE206 Keramička pločica

---

1KE207 Keramička pločica

---

1KE208 Keramička pločica

---

1KE209 Keramička pločica

---

2KE210 Keramička pločica

---

2KE211 Keramička pločica

---

2KE212 Keramička pločica

---

2KE213 Keramička pločica

---

2KE214 Keramička pločica

---

2KE216 Keramička pločica

---

2PO301 Gumeni pod

---

2PO302 Gumeni pod - vanjski

---

2OB301 Zupčasti profil

---

2OB303 Isteg lim

---



---

**ELEKTROINSTALACIJE**

---

**B1** Rasvjetno tijelo

---

**B2** Rasvjetno tijelo

---

**B7** Rasvjetno tijelo

---

**G1** Rasvjetno tijelo

---

**G2** Rasvjetno tijelo

---

**L1** Rasvjetno tijelo

---

**L2** Rasvjetno tijelo

---

**L4** Rasvjetno tijelo

---

**PR1** Rasvjetni profil

---

**PR2** Rasvjetni profil

---

**S1** Rasvjetno tijelo

---

**S2** Rasvjetno tijelo

---

**S3** Rasvjetno tijelo

---

**S7.1** Rasvjetno tijelo

---

**S7.2** Rasvjetno tijelo

---

**S7.3** Rasvjetno tijelo

---

**S7.4** Rasvjetno tijelo

---

**S7.5** Rasvjetno tijelo

---

**S8** Rasvjetno tijelo

---

**S10** Rasvjetno tijelo

---

**S11** Rasvjetno tijelo

---

**S12** Rasvjetno tijelo

---

**S14.1** Rasvjetno tijelo

---

**S14** Rasvjetno tijelo

---

**S15** Rasvjetno tijelo

---

**S19** Rasvjetno tijelo

---

**S20** Rasvjetno tijelo

---

**S21.1** Rasvjetno tijelo

---



S21.2	Rasvjetno tijelo
S22	Rasvjetno tijelo
S23	Rasvjetno tijelo
S24	Rasvjetno tijelo
S25	Rasvjetno tijelo
S26.1	Rasvjetno tijelo
S26.3	Rasvjetno tijelo
S27	Rasvjetno tijelo
S29	Rasvjetno tijelo
S30	Rasvjetno tijelo
S31	Rasvjetno tijelo
S32	Rasvjetno tijelo
S33	Rasvjetno tijelo
S34	Rasvjetno tijelo
S35	Rasvjetno tijelo
S36	Rasvjetno tijelo
ST1	Rasvjetni stup i baza
V1.1	Rasvjetno tijelo
V1.2	Rasvjetno tijelo
V1.3	Rasvjetno tijelo
V1.4	Rasvjetno tijelo
V2	Rasvjetno tijelo
V3	Rasvjetno tijelo
V7.1	Rasvjetno tijelo
V7	Rasvjetno tijelo
P1	Sigurnosno rasvjetno tijelo
P1a	Sigurnosno rasvjetno tijelo
P1b	Sigurnosno rasvjetno tijelo
P1c	Sigurnosno rasvjetno tijelo
P1d	Sigurnosno rasvjetno tijelo



<b>P1e</b>	Sigurnosno rasvjetno tijelo
<b>P3</b>	Sigurnosno rasvjetno tijelo
<b>P3a</b>	Sigurnosno rasvjetno tijelo
<b>P4</b>	Sigurnosno rasvjetno tijelo
<b>P4a</b>	Sigurnosno rasvjetno tijelo
<b>P6</b>	Sigurnosno rasvjetno tijelo
<b>P6a</b>	Sigurnosno rasvjetno tijelo
<b>P6b</b>	Sigurnosno rasvjetno tijelo
<b>P12</b>	Sigurnosno rasvjetno tijelo
<b>P12a</b>	Sigurnosno rasvjetno tijelo
<b>P13</b>	Sigurnosno rasvjetno tijelo
<b>P13a</b>	Sigurnosno rasvjetno tijelo
<b>P13b</b>	Sigurnosno rasvjetno tijelo
<b>P14</b>	Sigurnosno rasvjetno tijelo
<b>P14a</b>	Sigurnosno rasvjetno tijelo
<b>P15</b>	Sigurnosno rasvjetno tijelo
<b>P31</b>	Sigurnosno rasvjetno tijelo
<b>P31b</b>	Sigurnosno rasvjetno tijelo



## SPECIFIKACIJA OPREME I MATERIJALA

oznaka: 1IN111

naziv: Ležaljke - tip 1

dimenzija: 195 x 59cm, h = 99 cm, visina sjedišta = 33 cm

materijal: okvir: aluminij, sjedalo i naslon: tekstilen, d=2mm, boja: antracit

grafički prikaz:

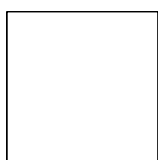
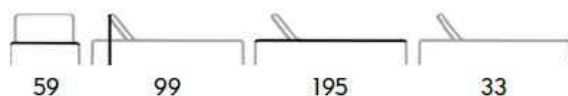

antracit siva boja

**M** ikelić  
**V** reš  
**A** rhitekti

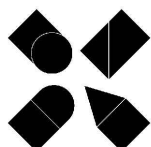

GRAĐEVINA	REKONSTRUKCIJA TERMALNOG REKREACIJSKOG CENTRA TERME TUHELJ	POZICIJA	DIO 1 - BAZENSKA DVORANA	
PROJEKTNATAVRITKA	MIKELIĆ VREŠ ARHITEKTI d.o.o. Martićeva 38, 10000 Zagreb	MJERILO	-	TD 98-1-2-IZ/23 05.2023.
PARTNERSKATAVRITKA	ONDA ARHITEKTURA d.o.o. Palinovečka 19i, 10000 Zagreb			
PRILOG	Ležaljke - tip 1			

## SPECIFIKACIJA OPREME I MATERIJALA

oznaka: 1IN112

naziv: Ležaljke - tip 2

dimenzija: 195 x 59cm, h = 99 cm, visina sjedišta = 33 cm

materijal: okvir: aluminij, sjedalo i naslon: tekstilen, d=2mm, boja: taupe

grafički prikaz:

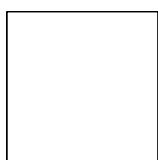
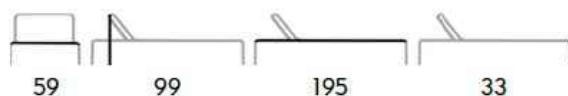

taupe bež boja

**M** ikelić  
**V** reš  
**A** rhitekti

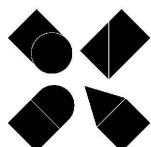

GRAĐEVINA	REKONSTRUKCIJA TERMALNOG REKREACIJSKOG CENTRA TERME TUHELJ	POZICIJA	DIO 1 - BAZENSKA DVORANA	
PROJEKTNA TVRTKA	MIKELIĆ VREŠ ARHITEKTI d.o.o. Martićeva 38, 10000 Zagreb	MJERILO	-	TD 98-1-2-IZ/23 05.2023.
PARTNERSKA TVRTKA	ONDA ARHITEKTURA d.o.o. Palinovečka 19i, 10000 Zagreb			
PRILOG	Ležaljke - tip 2			

## SPECIFIKACIJA OPREME I MATERIJALA

oznaka: 1IN113

naziv: Ležaljke - tip 3

dimenzija: 180 x 60 cm h = 68 cm, visina sjedišta = 22 cm

materijal: Okvir: puno drvo eukaliptusa, obrada prozirni lak, letvice: puno drvo akacije, obrada prozirni lak

grafički prikaz:



**M** ikelić  
**V** reš  
**A** rhitekti

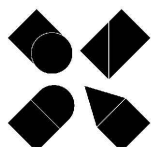

GRAĐEVINA	REKONSTRUKCIJA TERMALNOG REKREACIJSKOG CENTRA TERME TUHELJ	POZICIJA	DIO 1 - BAZENSKA DVORANA	
PROJEKTNATVRTKA	MIKELIĆ VREŠ ARHITEKTI d.o.o. Martićeve 38, 10000 Zagreb	MJERILO	-	TD 98-1-2-IZ/23 05.2023.
PARTNERSKATVRTKA	ONDA ARHITEKTURA d.o.o. Palinovečka 19i, 10000 Zagreb			
PRILOG	Ležaljke - tip 3			

## SPECIFIKACIJA OPREME I MATERIJALA

oznaka: 1IN115

naziv: Stolice u baru sauna

dimenzija: 46 x 41 cm h = 79 cm, visina sjedišta = 43 cm

materijal: 100 % polipropilen - plastika

grafički prikaz:

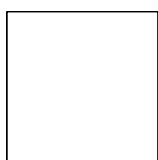
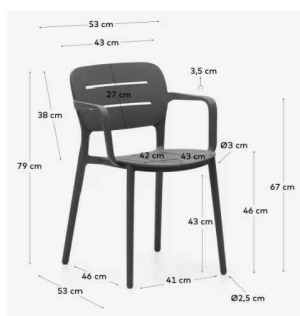

antracit siva boja

**M** ikelić  
**V** reš  
**A** rhitekti

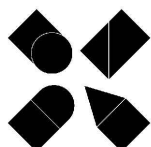

GRAĐEVINA	REKONSTRUKCIJA TERMALNOG REKREACIJSKOG CENTRA TERME TUHELJ	POZICIJA	DIO 1 - BAZENSKA DVORANA	
PROJEKTN TVRTKA	MIKELIĆ VREŠ ARHITEKTI d.o.o. Martićeva 38, 10000 Zagreb	MJERILO	-	TD 98-1-2-IZ/23 05.2023.
PARTNERSKA TVRTKA	ONDA ARHITEKTURA d.o.o. Palinovečka 19i, 10000 Zagreb			
PRILOG	Stolice u baru sauna			

## SPECIFIKACIJA OPREME I MATERIJALA

- oznaka:** 1IN121
- naziv:** Pomoćni stolić uz ležaljku
- dimenzija:** 19 x 19 cm, Ø=31, visina sjedišta = 45 cm
- materijal:** puno drvo akacije, obrada prozirni lak

grafički prikaz:

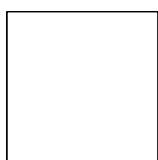

RAL 9010

**M** ikelić  
**V** reš  
**A** rhitekti

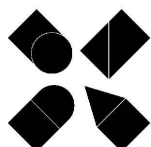

GRAĐEVINA	REKONSTRUKCIJA TERMALNOG REKREACIJSKOG CENTRA TERME TUHELJ	POZICIJA	DIO 1 - BAZENSKA DVORANA
PROJEKTNATA TVRTKA	MIKELIĆ VREŠ ARHITEKTI d.o.o. Martićeva 38, 10000 Zagreb	MJERILO	- TD 98-1-2-IZ/23 05.2023.
PARTNERSKA TVRTKA	ONDA ARHITEKTURA d.o.o. Palinovečka 19i, 10000 Zagreb		
PRILOG	Pomoćni stolić uz ležaljku		

## SPECIFIKACIJA OPREME I MATERIJALA

oznaka: 1IN122

naziv: Stol u baru sauna

dimenzija: 65 x 65 cm, Ø=70, visina sjedišta = 74 cm

materijal: nehrđajući čelik, završna obrada, prašno plastificiran u antracit sivoj boji

grafički prikaz:

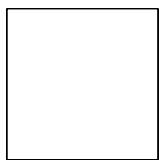

antracit siva boja

**M** ikelić  
**V** reš  
**A** rHITEKTI

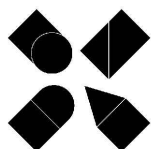

GRAĐEVINA	REKONSTRUKCIJA TERMALNOG REKREACIJSKOG CENTRA TERME TUHELJ	POZICIJA	DIO 1 - BAZENSKA DVORANA
PROJEKTNATAVRITKA	MIKELIĆ VREŠ ARHITEKTI d.o.o. Martićeva 38, 10000 Zagreb	MJERILO	- TD 98-1-2-IZ/23 05.2023.
PARTNERSKATAVRITKA	ONDA ARHITEKTURA d.o.o. Palinovečka 19i, 10000 Zagreb		
PRILOG	Stol u baru sauna		

## SPECIFIKACIJA OPREME I MATERIJALA

oznaka: 1IN123

naziv: Pult za animatora

dimenzija: 140 x 50 cm, h = 110 cm, visina radne plohe = 70 cm

materijal: polietilen, anti-UV, bijela boja

grafički prikaz:

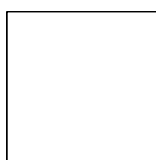
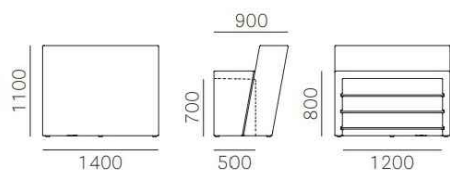

RAL 9010

**M** ikelić  
**V** reš  
**A** rhitekti

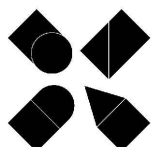

GRAĐEVINA	REKONSTRUKCIJA TERMALNOG REKREACIJSKOG CENTRA TERME TUHELJ	POZICIJA	DIO 1 - BAZENSKA DVORANA	
PROJEKTNA TVRTKA	MIKELIĆ VREŠ ARHITEKTI d.o.o. Martićeva 38, 10000 Zagreb	MJERILO	-	TD 98-1-2-IZ/23 05.2023.
PARTNERSKA TVRTKA	ONDA ARHITEKTURA d.o.o. Palinovečka 19i, 10000 Zagreb			
PRILOG	Pult za animatora			

## SPECIFIKACIJA OPREME I MATERIJALA

**oznaka:** 1IN131

**naziv:** Tegla za biljke - zona sauna

**dimenzija:** 40 x 40 cm, h = 40 cm

**materijal:** fiberstone, boja: bijela, mat

**grafički prikaz:**

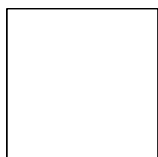

RAL 9010, mat

**M ikelić**  
**V reš**  
**A rhitekti**

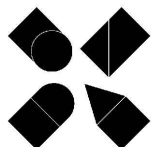

GRAĐEVINA	REKONSTRUKCIJA TERMALNOG REKREACIJSKOG CENTRA TERME TUHELJ	POZICIJA	DIO 1 - BAZENSKA DVORANA
PROJEKTNA TVRTKA	MIKELIĆ VREŠ ARHITEKTI d.o.o. Martićeva 38, 10000 Zagreb	MJERILO	- TD 98-1-2-IZ/23 05.2023.
PARTNERSKA TVRTKA	ONDA ARHITEKTURA d.o.o. Palinovečka 19i, 10000 Zagreb		
PRILOG	Tegla za biljke - zona sauna		



## SPECIFIKACIJA OPREME I MATERIJALA

**oznaka:** 1IN132

**naziv:** Tegla za biljke- zona bazen

**dimenzija:** Ø 66 cm, h = 67 cm

**materijal:** fiberstone, boja: bijela, mat

**grafički prikaz:**

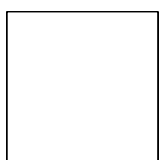

RAL 9010, mat

**M ikelić**  
**V reš**  
**A rHITEKTI**

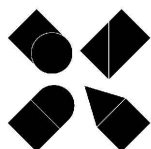

<b>GRAĐEVINA</b>	<b>REKONSTRUKCIJA TERMALNOG REKREACIJSKOG CENTRA TERME TUHELJ</b>	<b>POZICIJA</b>	<b>DIO 1 - BAZENSKA DVORANA</b>	
<b>PROJEKTNJA TVRTKA</b>	<b>MIKELIĆ VREŠ ARHITEKTI d.o.o.</b> Martićeva 38, 10000 Zagreb	<b>MJERILO</b>	-	<b>TD 98-1-2-IZ/23</b> 05.2023.
<b>PARTNERSKA TVRTKA</b>	<b>ONDA ARHITEKTURA d.o.o.</b> Palinovečka 19i, 10000 Zagreb			
<b>PRILOG</b>	<b>Tegla za biljke- zona bazen</b>			

## SPECIFIKACIJA OPREME I MATERIJALA

**oznaka:** 1IN133  
**naziv:** Tegla za biljke- zona galerija  
**dimenzija:** Ø 44, h = 46 cm  
**materijal:** fiberstone, boja: crna, mat

**grafički prikaz:**

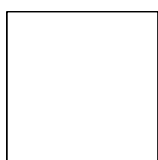

RAL 9005

**M ikelić**  
**V reš**  
**A rhitekti**

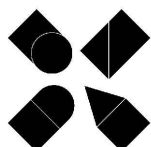

<b>GRAĐEVINA</b>	<b>REKONSTRUKCIJA TERMALNOG REKREACIJSKOG CENTRA TERME TUHELJ</b>	<b>POZICIJA</b>	<b>DIO 1 - BAZENSKA DVORANA</b>	
<b>PROJEKTNA TVRTKA</b>	<b>MIKELIĆ VREŠ ARHITEKTI d.o.o.</b> Martićeva 38, 10000 Zagreb	<b>MJERILO</b>	-	<b>TD 98-1-2-IZ/23</b> 05.2023.
<b>PARTNERSKA TVRTKA</b>	<b>ONDA ARHITEKTURA d.o.o.</b> Palinovečka 19i, 10000 Zagreb			
<b>PRILOG</b>	<b>Tegla za biljke- zona galerija</b>			

## SPECIFIKACIJA OPREME I MATERIJALA

**oznaka:** 1IN134

**naziv:** Umjetna biljka - tip 1

**dimenzija:** h=274 cm (od dna tegle do vrha biljke)

**materijal:** artificial palm green

**grafički prikaz:**



**M ikelić**  
**V reš**  
**A rhitekti**

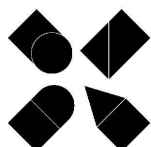

GRAĐEVINA	REKONSTRUKCIJA TERMALNOG REKREACIJSKOG CENTRA TERME TUHELJ	POZICIJA	DIO 2 - RESTORAN I RECEPCIJA DIO 1 - BAZENSKA DVORANA
PROJEKTN TVRTKA	MIKELIĆ VREŠ ARHITEKTI d.o.o. Martićeva 38, 10000 Zagreb	MJERILO	- TD 98-1-2-IZ/23 05.2023.
PARTNERSKA TVRTKA	ONDA ARHITEKTURA d.o.o. Palinovečka 19i, 10000 Zagreb		
PRILOG	Umjetna biljka - tip 1		

## SPECIFIKACIJA OPREME I MATERIJALA

- oznaka:** 1IN135
- naziv:** Umjetna biljka - tip 2
- dimenzija:** h=169 cm (od dna tegle do vrha biljke)
- materijal:** artificial sterelizia

**grafički prikaz:**



**M ikelić**  
**V reš**  
**A rhitekti**

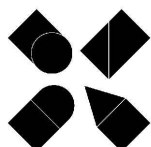

<b>GRAĐEVINA</b>	<b>REKONSTRUKCIJA TERMALNOG REKREACIJSKOG CENTRA TERME TUHELJ</b>	<b>POZICIJA</b>	<b>DIO 2 - RESTORAN I RECEPCIJA DIO 1 - BAZENSKA DVORANA</b>
<b>PROJEKTN TVRTKA</b>	<b>MIKELIĆ VREŠ ARHITEKTI d.o.o. Martićeva 38, 10000 Zagreb</b>	<b>MJERILO</b>	<b>- TD 98-1-2-IZ/23 05.2023.</b>
<b>PARTNERSKA TVRTKA</b>	<b>ONDA ARHITEKTURA d.o.o. Palinovečka 19i, 10000 Zagreb</b>		
<b>PRILOG</b>	<b>Umjetna biljka - tip 2</b>		

## SPECIFIKACIJA OPREME I MATERIJALA

**oznaka:** 1IN136

**naziv:** Ležaljke - tip 3

**dimenzija:** h=243 cm (od dna tegle do vrha biljke)

**materijal:** artificial sterelizia

**grafički prikaz:**



**M ikelić**  
**V reš**  
**A rhitekti**

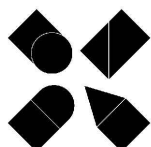

<b>GRAĐEVINA</b>	<b>REKONSTRUKCIJA TERMALNOG REKREACIJSKOG CENTRA TERME TUHELJ</b>	<b>POZICIJA</b>	<b>DIO 2 - RESTORAN I RECEPCIJA DIO 1 - BAZENSKA DVORANA</b>	
<b>PROJEKTN TVRTKA</b>	<b>MIKELIĆ VREŠ ARHITEKTI d.o.o. Martićeva 38, 10000 Zagreb</b>	<b>MJERILO</b>	<b>-</b>	<b>TD 98-1-2-IZ/23 05.2023.</b>
<b>PARTNERSKA TVRTKA</b>	<b>ONDA ARHITEKTURA d.o.o. Palinovečka 19i, 10000 Zagreb</b>			
<b>PRILOG</b>	<b>Umjetna biljka - tip 3</b>			

## SPECIFIKACIJA OPREME I MATERIJALA

**oznaka:** 1IN137

**naziv:** Umjetna biljka - tip 4

**dimenzija:** h= 60 cm (od dna tegle do vrha biljke)

**materijal:** artificial monstera bush

**grafički prikaz:**



**M ikelić**  
**V reš**  
**A rhitekti**

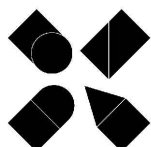

<b>GRAĐEVINA</b>	<b>REKONSTRUKCIJA TERMALNOG REKREACIJSKOG CENTRA TERME TUHELJ</b>	<b>POZICIJA</b>	<b>DIO 2 - RESTORAN I RECEPCIJA DIO 1 - BAZENSKA DVORANA</b>
<b>PROJEKTN TVRKA</b>	<b>MIKELIĆ VREŠ ARHITEKTI d.o.o. Martićeva 38, 10000 Zagreb</b>	<b>MJERILO</b>	<b>- TD 98-1-2-IZ/23 05.2023.</b>
<b>PARTNERSKA TVRKA</b>	<b>ONDA ARHITEKTURA d.o.o. Palinovečka 19i, 10000 Zagreb</b>		
<b>PRILOG</b>	<b>Umjetna biljka - tip 4</b>		

## SPECIFIKACIJA OPREME I MATERIJALA

**oznaka:** 1IN138

**naziv:** Umjetna biljka - tip 5

**dimenzija:** h=101 cm (od dna tegle do vrha biljke)

**materijal:** artificial fern

**grafički prikaz:**



**M ikelić**  
**V reš**  
**A rhitekti**

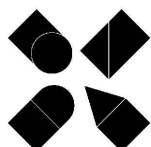

<b>GRAĐEVINA</b>	<b>REKONSTRUKCIJA TERMALNOG REKREACIJSKOG CENTRA TERME TUHELJ</b>	<b>POZICIJA</b>	<b>DIO 2 - RESTORAN I RECEPCIJA</b> <b>DIO 1 - BAZENSKA DVORANA</b>	
<b>PROJEKTNIA TVRTKA</b>	<b>MIKELIĆ VREŠ ARHITEKTI d.o.o.</b> Martićeva 38, 10000 Zagreb	<b>MJERILO</b>	-	<b>TD 98-1-2-IZ/23</b> 05.2023.
<b>PARTNERSKA TVRTKA</b>	<b>ONDA ARHITEKTURA d.o.o.</b> Palinovečka 19i, 10000 Zagreb			
<b>PRILOG</b>	Umjetna biljka - tip 5			

## SPECIFIKACIJA OPREME I MATERIJALA

- oznaka:** 1IN139
- naziv:** Umjetna biljka - tip 6
- dimenzija:** h=220 cm (od dna tegle do vrha biljke)
- materijal:** artificial palm kentia

**grafički prikaz:**



**M ikelić**  
**V reš**  
**A rhitekti**

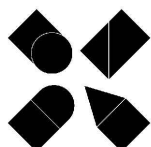

<b>GRAĐEVINA</b>	<b>REKONSTRUKCIJA TERMALNOG REKREACIJSKOG CENTRA TERME TUHELJ</b>	<b>POZICIJA</b>	<b>DIO 2 - RESTORAN I RECEPCIJA DIO 1 - BAZENSKA DVORANA</b>
<b>PROJEKTNA TVRTKA</b>	<b>MIKELIĆ VREŠ ARHITEKTI d.o.o. Martićeva 38, 10000 Zagreb</b>	<b>MJERILO</b>	<b>- TD 98-1-2-IZ/23 05.2023.</b>
<b>PARTNERSKA TVRTKA</b>	<b>ONDA ARHITEKTURA d.o.o. Palinovečka 19i, 10000 Zagreb</b>		
<b>PRILOG</b>	<b>Umjetna biljka - tip 6</b>		



## SPECIFIKACIJA OPREME I MATERIJALA

- oznaka:** 1IN140
- naziv:** Umjetna biljka - tip 7
- dimenzija:** h=180 cm (od dna tegle do vrha biljke)
- materijal:** artificial plant bucida

**grafički prikaz:**



**M ikelić**  
**V reš**  
**A rhitekti**

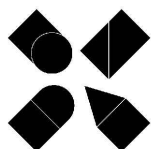

<b>GRAĐEVINA</b>	<b>REKONSTRUKCIJA TERMALNOG REKREACIJSKOG CENTRA TERME TUHELJ</b>	<b>POZICIJA</b>	<b>DIO 2 - RESTORAN I RECEPCIJA DIO 1 - BAZENSKA DVORANA</b>
<b>PROJEKTN TVRTKA</b>	<b>MIKELIĆ VREŠ ARHITEKTI d.o.o. Martićeva 38, 10000 Zagreb</b>	<b>MJERILO</b>	<b>- TD 98-1-2-IZ/23 05.2023.</b>
<b>PARTNERSKA TVRTKA</b>	<b>ONDA ARHITEKTURA d.o.o. Palinovečka 19i, 10000 Zagreb</b>		
<b>PRILOG</b>	<b>Umjetna biljka - tip 7</b>		

## SPECIFIKACIJA OPREME I MATERIJALA

**oznaka:** 1IN141  
**naziv:** Spremnik za otpad  
**dimenzija:** 39 x 39 cm, h = 100 cm, 110 l  
**materijal:** aluminij, bijela boja

**grafički prikaz:**

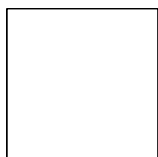

RAL 9010

**M ikelić**  
**V reš**  
**A rhitekti**

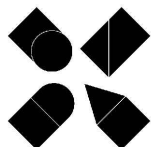

GRAĐEVINA	REKONSTRUKCIJA TERMALNOG REKREACIJSKOG CENTRA TERME TUHELJ	POZICIJA	DIO 1 - BAZENSKA DVORANA	
PROJEKTNA TVRTKA	MIKELIĆ VREŠ ARHITEKTI d.o.o. Martićeva 38, 10000 Zagreb	MJERILO	-	TD 98-1-2-IZ/23 05.2023.
PARTNERSKA TVRTKA	ONDA ARHITEKTURA d.o.o. Palinovečka 19i, 10000 Zagreb			
PRILOG	Spremnik za otpad			

## SPECIFIKACIJA OPREME I MATERIJALA

oznaka: 2IN110

naziv: Radna stolica uz recepciju

dimenzija: 58 x 58 cm, h= 83-92 cm, visina sjedišta: 42-53 cm

materijal: Zaokretna baza s 5 kotačića u crnoj boji, konstrukcija baze: polirani aluminij;  
rukonaslon: crna boja; sjedište i naslon ispunjeni poliuretanskom pjenom i tapecirani u tkaninu u crnoj boji.

grafički prikaz:

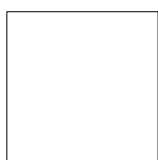
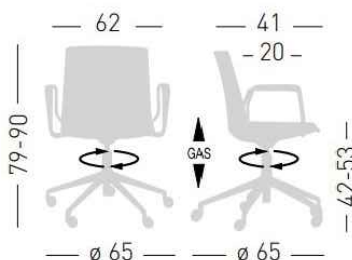

crna boja

**M** ikelić  
**V** reš  
**A** rhitekti

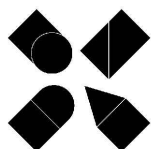

GRAĐEVINA	REKONSTRUKCIJA TERMALNOG REKREACIJSKOG CENTRA TERME TUHELJ	POZICIJA	DIO 2 - RESTORAN I RECEPCIJA
PROJEKTNA TVRTKA	MIKELIĆ VREŠ ARHITEKTI d.o.o. Martićeva 38, 10000 Zagreb	MJERILO	- TD 98-1-2-IZ/23 05.2023.
PARTNERSKA TVRTKA	ONDA ARHITEKTURA d.o.o. Palinovečka 19i, 10000 Zagreb		
PRILOG	Radna stolica uz recepciju		

## SPECIFIKACIJA OPREME I MATERIJALA

oznaka: 2IN111

naziv: Radna stolica u uredskom prostoru

dimenzija: 68 x 57 cm, h= 100-109 cm, visina sjedišta: 42-51 cm

materijal: baza na kotačićima, zaokretna, završna obrada u crnoj boji; rukonasloni u crnoj boji; sjedište tapecirano u tkaninu u crnoj boji; naslon mrežasta tkanina u crnoj boji

grafički prikaz:

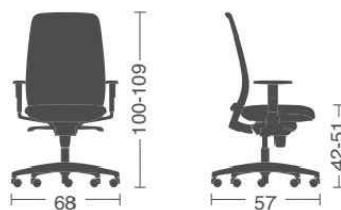

**M** ikelić  
**V** reš  
**A** rhitekti

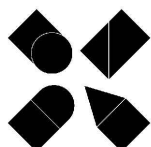

GRAĐEVINA	REKONSTRUKCIJA TERMALNOG REKREACIJSKOG CENTRA TERME TUHELJ	POZICIJA	DIO 2 - RESTORAN I RECEPCIJA	
PROJEKTNATAVRTKA	MIKELIĆ VREŠ ARHITEKTI d.o.o. Martićeve 38, 10000 Zagreb	MJERILO	-	TD 98-1-2-IZ/23 05.2023.
PARTNERSKATAVRTKA	ONDA ARHITEKTURA d.o.o. Palinovečka 19i, 10000 Zagreb			
PRILOG	Radna stolica u uredskom prostoru			

## SPECIFIKACIJA OPREME I MATERIJALA

oznaka: 2IN112

naziv: Restoranska stolica - tip 1

dimenzija: 57 x 53 cm, h= 78 cm, visina sjedišta: 48 cm

materijal: konstrukcija: masivno drvo jasena, završna obrada natur; sjedište i naslon ispunjeni su poliuretanskom pjenom i tapecirani u tkaninu otpornu na plamen, izrađenu od vune i najlona u sivoj boji.

grafički prikaz:

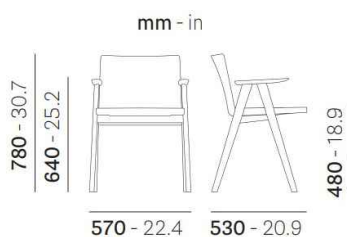

**M** ikelić  
**V** reš  
**A** rhitekti

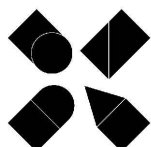

GRAĐEVINA	REKONSTRUKCIJA TERMALNOG REKREACIJSKOG CENTRA TERME TUHELJ	POZICIJA	DIO 2 - RESTORAN I RECEPCIJA	
PROJEKTNATAVRITKA	MIKELIĆ VREŠ ARHITEKTI d.o.o. Martićeve 38, 10000 Zagreb	MJERILO	-	TD 98-1-2-IZ/23 05.2023.
PARTNERSKATAVRITKA	ONDA ARHITEKTURA d.o.o. Palinovečka 19i, 10000 Zagreb			
PRILOG	Restoranska stolica - tip 1			

## SPECIFIKACIJA OPREME I MATERIJALA

oznaka: 2IN113

naziv: Restoranska stolica - tip 2

dimenzija: 56.5 x 52 cm, h= 775 cm, visina sjedišta: 47.5 cm

materijal: konstrukcija: plastificirani čelik d=16 mm, završna obrada u crnoj boji; rukonaslon od masivnog drva jasena, sjedište i naslon ispunjeni su poliuretanskom pjenom i tapecirani u tkaninu otpornu na plamen, izrađenu od vune i najlona u sivoj boji.

grafički prikaz:



**M** ikelić  
**V** reš  
**A** rhitekti

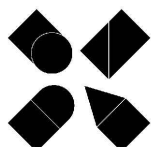

GRAĐEVINA	REKONSTRUKCIJA TERMALNOG REKREACIJSKOG CENTRA TERME TUHELJ	POZICIJA	DIO 2 - RESTORAN I RECEPCIJA	
PROJEKTNATAVRTKA	MIKELIĆ VREŠ ARHITEKTI d.o.o. Martićeva 38, 10000 Zagreb	MJERILO	-	TD 98-1-2-IZ/23 05.2023.
PARTNERSKATAVRTKA	ONDA ARHITEKTURA d.o.o. Palinovečka 19i, 10000 Zagreb			
PRILOG	Restoranska stolica - tip 2			

## SPECIFIKACIJA OPREME I MATERIJALA

oznaka: 2IN114

naziv: Restoranska stolica - tip 3

dimenzija: 51 x 54cm, h= H 76 cm, visina sjedišta: 46 cm

materijal: konstrukcija: plastificirani čelik d=16 mm, završna obrada u maslinasto zelenoj boji i u antracit boji; sjedište i naslon: technopolymer. završna obrada u maslinasto zelenoj boji i u antracit boji

grafički prikaz:

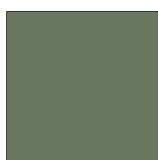
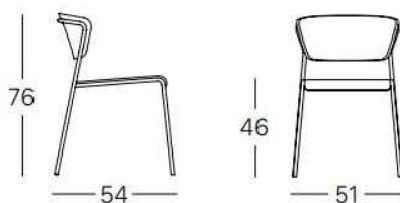

maslinasto zelena

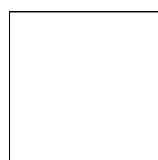

antracit siva

**M** ikelić  
**V** reš  
**A** rhitekti

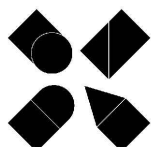

GRAĐEVINA	REKONSTRUKCIJA TERMALNOG REKREACIJSKOG CENTRA TERME TUHELJ	POZICIJA	DIO 2 - RESTORAN I RECEPCIJA	
PROJEKTNATVRTKA	MIKELIĆ VREŠ ARHITEKTI d.o.o. Martićeva 38, 10000 Zagreb	MJERILO	-	TD 98-1-2-IZ/23 05.2023.
PARTNERSKATVRTKA	ONDA ARHITEKTURA d.o.o. Palinovečka 19i, 10000 Zagreb			
PRILOG	Restoranska stolica - tip 3			

## SPECIFIKACIJA OPREME I MATERIJALA

oznaka: 2IN115

naziv: Restoranska stolica - tip 4

dimenzija: 51 x 54 cm, h=76 cm, visina sjedišta: 46 cm

materijal: konstrukcija: plastificirani čelik d=16 mm, završna obrada u žutoj i u svijetlo sivoj boji; sjedište i naslon: technopolymer, završna obrada u žutoj i u svijetlo sivoj boji

grafički prikaz:

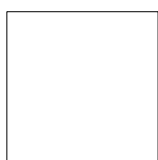
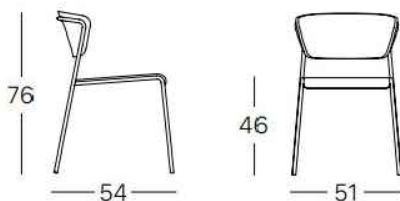

žuta

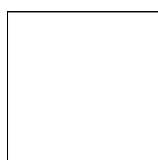

svijetlo siva

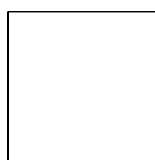

bijela

**M** ikelić  
**V** reš  
**A** rhitekti

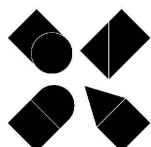

GRAĐEVINA	REKONSTRUKCIJA TERMALNOG REKREACIJSKOG CENTRA TERME TUHELJ	POZICIJA	DIO 2 - RESTORAN I RECEPCIJA	
PROJEKTNATAVRTKA	MIKELIĆ VREŠ ARHITEKTI d.o.o. Martićeva 38, 10000 Zagreb	MJERILO	-	TD 98-1-2-IZ/23 05.2023.
PARTNERSKATAVRTKA	ONDA ARHITEKTURA d.o.o. Palinovečka 19i, 10000 Zagreb			
PRILOG	Restoranska stolica - tip 4			



## SPECIFIKACIJA OPREME I MATERIJALA

oznaka: 2IN116

naziv: Dječja stolica

dimenzija: 30 x 33 cm, h= 52 cm, visina sjedišta: 27.5 cm

materijal: konstrukcija stolca od furniranog drva bukve, završna obrada: svijetlo siva boja

grafički prikaz:

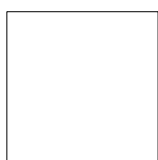

svijetlo siva

**M** ikelić  
**V** reš  
**A** rhitekti

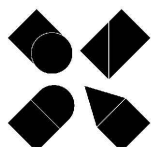

GRAĐEVINA	REKONSTRUKCIJA TERMALNOG REKREACIJSKOG CENTRA TERME TUHELJ	POZICIJA	DIO 2 - RESTORAN I RECEPCIJA	
PROJEKTN TVRTKA	MIKELIĆ VREŠ ARHITEKTI d.o.o. Martićeve 38, 10000 Zagreb	MJERILO	-	TD 98-1-2-IZ/23 05.2023.
PARTNERSKA TVRTKA	ONDA ARHITEKTURA d.o.o. Palinovečka 19i, 10000 Zagreb			
PRILOG	Dječja stolica			

## SPECIFIKACIJA OPREME I MATERIJALA

oznaka: 2IN117

naziv: Restoranska stolica - tip 5

dimenzija: 56 x 60 cm, h= 84 cm, visina sjedišta: 45 cm

materijal: konstrukcija: aluminij, završna obrada siva i smeđa; naslon i sjedište isprepleteni su užetom u odgovarajućoj boji (prilagođeni vanjskim uvjetima)

grafički prikaz:

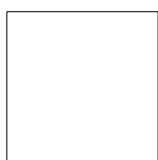

smeđa

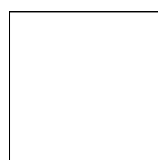

siva

**M** ikelić  
**V** reš  
**A** rhitekti

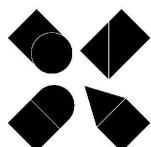

GRAĐEVINA	REKONSTRUKCIJA TERMALNOG REKREACIJSKOG CENTRA TERME TUHELJ	POZICIJA	DIO 2 - RESTORAN I RECEPCIJA	
PROJEKTNATA TVRTKA	MIKELIĆ VREŠ ARHITEKTI d.o.o. Martićeva 38, 10000 Zagreb	MJERILO	-	TD 98-1-2-IZ/23 05.2023.
PARTNERSKA TVRTKA	ONDA ARHITEKTURA d.o.o. Palinovečka 19i, 10000 Zagreb			
PRILOG	Restoranska stolica - tip 5			

## SPECIFIKACIJA OPREME I MATERIJALA

**oznaka:** 2IN121

**naziv:** Fotelja u sobi za previjanje

**dimenzija:** 70 x 90 cm, h= 106 cm, visina sjedišta: 42 cm

**materijal:** konstrukcija: aluminij, završna obrada bijele boje; sjedište i naslon: isprepleteno uže od poliestera i gume u plavoj boji; jastuk i naslon ispunjeni pjenom i tapecirani u tkaninu od akrila u svijetlo sivoj boji

**grafički prikaz:**



**M ikelić  
V reš  
A rhitekti**

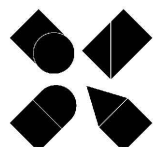

GRAĐEVINA	REKONSTRUKCIJA TERMALNOG REKREACIJSKOG CENTRA TERME TUHELJ	POZICIJA	DIO 2 - RESTORAN I RECEPCIJA	
PROJEKTNATVRTKA	MIKELIĆ VREŠ ARHITEKTI d.o.o. Martićeva 38, 10000 Zagreb	MJERILO	-	TD 98-1-2-IZ/23 05.2023.
PARTNERSKATVRTKA	ONDA ARHITEKTURA d.o.o. Palinovečka 19i, 10000 Zagreb			
PRILOG	Fotelja u sobi za previjanje			

## SPECIFIKACIJA OPREME I MATERIJALA

oznaka: 2IN122

naziv: Visoka stolica u sobi za odmor

dimenzija: 52 x 50 cm, h= 98 cm, visina sjedišta: 76 cm

materijal: konstrukcija: plastificirani čelik d=16 mm, završna obrada u svijetlo sivoj boji; sjedište i naslon: technopolymer, završna obrada u svijetlo sivoj boji

grafički prikaz:

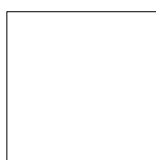
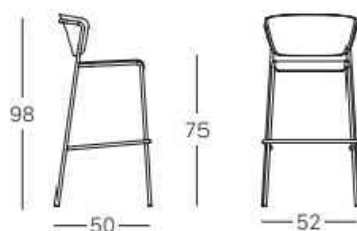

bež boja

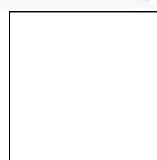

antracit siva

**M** ikelić  
**V** reš  
**A** rhitekti

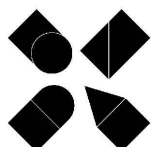

GRAĐEVINA	REKONSTRUKCIJA TERMALNOG REKREACIJSKOG CENTRA TERME TUHELJ	POZICIJA	DIO 2 - RESTORAN I RECEPCIJA	
PROJEKTN TVRTKA	MIKELIĆ VREŠ ARHITEKTI d.o.o. Martićeva 38, 10000 Zagreb	MJERILO	-	TD 98-1-2-IZ/23 05.2023.
PARTNERSKA TVRTKA	ONDA ARHITEKTURA d.o.o. Palinovečka 19i, 10000 Zagreb			
PRILOG	Visoka stolica u sobi za odmor			

## SPECIFIKACIJA OPREME I MATERIJALA

oznaka: 2IN123

naziv: Radna stolica u sobi za spasioce

dimenzija: 58 x 58 cm, h= 83-92 cm, visina sjedišta: 42-53 cm

materijal: Zaokretna baza s 5 kotačića u crnoj boji, konstrukcija baze: polirani aluminij;  
rukonaslon: bijela boja; sjedište i naslon od tehnpolimera u crnoj boji bez tapeciranja.

grafički prikaz:

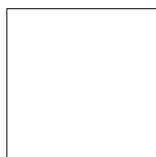
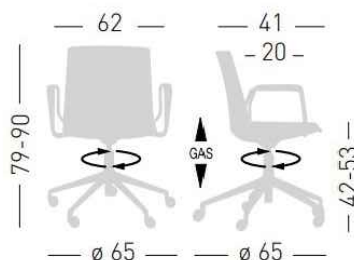

crna boja

**M** ikelić  
**V** reš  
**A** rhitekti

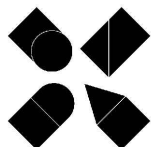

GRAĐEVINA	REKONSTRUKCIJA TERMALNOG REKREACIJSKOG CENTRA TERME TUHELJ	POZICIJA	DIO 2 - RESTORAN I RECEPCIJA
PROJEKTNA TVRTKA	MIKELIĆ VREŠ ARHITEKTI d.o.o. Martićeva 38, 10000 Zagreb	MJERILO	- TD 98-1-2-IZ/23 05.2023.
PARTNERSKA TVRTKA	ONDA ARHITEKTURA d.o.o. Palinovečka 19i, 10000 Zagreb		
PRILOG	Radna stolica u sobi za spasioce		

## SPECIFIKACIJA OPREME I MATERIJALA

oznaka: 2IN125

naziv: Stolica u čajnoj kuhinji

dimenzija: 43 x 43 cm, h= 82 cm, visina sjedišta: 64-86 cm

materijal: konstrukcija sa zaokretnom bazom i naslonom za noge izrađena je od čelika plastificiranog u crnu boju; sjedište i naslon ispunjeni pjenom, tapecirani u maslinasto zelenu tkaninu.

grafički prikaz:



maslinasto zelena

**M** ikelić  
**V** reš  
**A** rhitekti

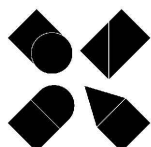

GRAĐEVINA	REKONSTRUKCIJA TERMALNOG REKREACIJSKOG CENTRA TERME TUHELJ	POZICIJA	DIO 2 - RESTORAN I RECEPCIJA	
PROJEKTNATAVRITKA	MIKELIĆ VREŠ ARHITEKTI d.o.o. Martićeva 38, 10000 Zagreb	MJERILO	-	TD 98-1-2-IZ/23 05.2023.
PARTNERSKATAVRITKA	ONDA ARHITEKTURA d.o.o. Palinovečka 19i, 10000 Zagreb			
PRILOG	Stolica u čajnoj kuhinji			

## SPECIFIKACIJA OPREME I MATERIJALA

oznaka: 2IN131

naziv: Radni stol u uredskom prostoru

dimenzija: 179 x 89cm, h= 75 cm

materijal: konstrukcija: čelik s aluminijskih rubovima; noge su izrađene od plastificiranog čelika u bijeloj boji; protuklizni čepovi od polietilena; gornja ploča: puni laminat u bijeloj boji.

grafički prikaz:

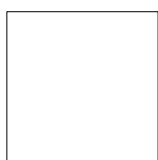
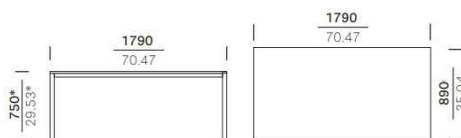

bijela boja



**M** ikelić  
**V** reš  
**A** rhitekti

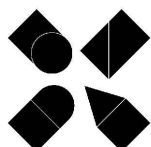

GRAĐEVINA	REKONSTRUKCIJA TERMALNOG REKREACIJSKOG CENTRA TERME TUHELJ	POZICIJA	DIO 2 - RESTORAN I RECEPCIJA
PROJEKTNA TVRTKA	MIKELIĆ VREŠ ARHITEKTI d.o.o. Martićeva 38, 10000 Zagreb	MJERILO	- TD 98-1-2-IZ/23 05.2023.
PARTNERSKA TVRTKA	ONDA ARHITEKTURA d.o.o. Palinovečka 19i, 10000 Zagreb		
PRILOG	Radni stol u uredskom prostoru		

## SPECIFIKACIJA OPREME I MATERIJALA

oznaka: 2IN132

naziv: Restoranski stol - tip 1

dimenzija: 79 x 59 cm, h= 74 cm

materijal: baza stola: lijevani čelik, crna završna obrada, konstrukcija: plastificiranog čelika Ø5 cm, u crnoj boji; protuklizni čepovi od polietilena; gornja ploča: puni laminat u crnoj boji d=12 mm

grafički prikaz:

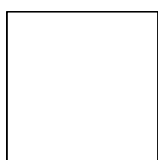
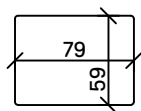

crna boja

**M** ikelić  
**V** reš  
**A** rhitekti

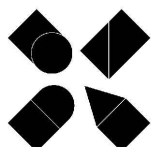

GRAĐEVINA	REKONSTRUKCIJA TERMALNOG REKREACIJSKOG CENTRA TERME TUHELJ	POZICIJA	DIO 2 - RESTORAN I RECEPCIJA	
PROJEKTNATAVRTKA	MIKELIĆ VREŠ ARHITEKTI d.o.o. Martićeva 38, 10000 Zagreb	MJERILO	-	TD 98-1-2-IZ/23 05.2023.
PARTNERSKATAVRTKA	ONDA ARHITEKTURA d.o.o. Palinovečka 19i, 10000 Zagreb			
PRILOG	Restoranski stol - tip 1			



## SPECIFIKACIJA OPREME I MATERIJALA

oznaka: 2IN133

naziv: Restoranski stol - tip 2

dimenzija: 79 x 59 cm, h= 74 cm

materijal: baza stola: lijevani čelik, bež/bijela završna obrada, konstrukcija: plastificiranog čelika Ø5 cm, u bež/bijela boji; protuklizni čepovi od polietilena; gornja ploča: puni laminat u bež/bijela boji d=12 mm

grafički prikaz:

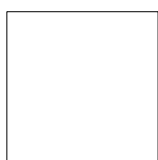
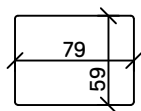

bijela boja

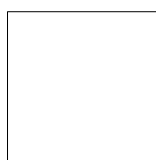

bež boja

**M** ikelić  
**V** reš  
**A** rhitekti

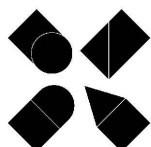

GRAĐEVINA	REKONSTRUKCIJA TERMALNOG REKREACIJSKOG CENTRA TERME TUHELJ	POZICIJA	DIO 2 - RESTORAN I RECEPCIJA	
PROJEKTNA TVRTKA	MIKELIĆ VREŠ ARHITEKTI d.o.o. Martićeva 38, 10000 Zagreb	MJERILO	-	TD 98-1-2-IZ/23 05.2023.
PARTNERSKA TVRTKA	ONDA ARHITEKTURA d.o.o. Palinovečka 19i, 10000 Zagreb			
PRILOG	Restoranski stol - tip 2			

## SPECIFIKACIJA OPREME I MATERIJALA

**oznaka:** 2IN136

**naziv:** Dječji stol

**dimenzija:** 67 x 67 cm, h= 51 cm

**materijal:** Gornja ploča stola i četiri nogice su izrađene od drva bukve sa završnom obradom u furniru prirodnog drveta.

**grafički prikaz:**



**M ikelić**  
**V reš**  
**A rhitekti**

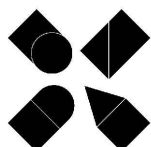

<b>GRAĐEVINA</b>	<b>REKONSTRUKCIJA TERMALNOG REKREACIJSKOG CENTRA TERME TUHELJ</b>	<b>POZICIJA</b>	<b>DIO 2 - RESTORAN I RECEPCIJA</b>	
<b>PROJEKTNIA TVRTKA</b>	<b>MIKELIĆ VREŠ ARHITEKTI d.o.o.</b> Martićeva 38, 10000 Zagreb	<b>MJERILO</b>	<b>-</b>	<b>TD 98-1-2-IZ/23</b> 05.2023.
<b>PARTNERSKA TVRTKA</b>	<b>ONDA ARHITEKTURA d.o.o.</b> Palinovečka 19i, 10000 Zagreb			
<b>PRILOG</b>	<b>Dječji stol</b>			

## SPECIFIKACIJA OPREME I MATERIJALA

oznaka: 2IN141

naziv: Visoki stol u sobi za odmor

dimenzija: Ø49 cm, h= 112 cm

materijal: baza stola: lijevani čelik, crna završna obrada, konstrukcija: plastificiranog čelika Ø5 cm, u crnoj boji; protuklizni čepovi od polietilena; gornja ploča: puni laminat u crnoj boji d=12 mm

grafički prikaz:

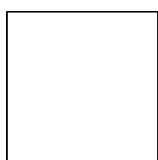

crna boja

**M** ikelić  
**V** reš  
**A** rhitekti

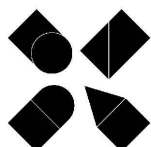

GRAĐEVINA	REKONSTRUKCIJA TERMALNOG REKREACIJSKOG CENTRA TERME TUHELJ	POZICIJA	DIO 2 - RESTORAN I RECEPCIJA	
PROJEKTNATAVRITKA	MIKELIĆ VREŠ ARHITEKTI d.o.o. Martićeve 38, 10000 Zagreb	MJERILO	-	TD 98-1-2-IZ/23 05.2023.
PARTNERSKATAVRITKA	ONDA ARHITEKTURA d.o.o. Palinovečka 19i, 10000 Zagreb			
PRILOG	Visoki stol u sobi za odmor			

## SPECIFIKACIJA OPREME I MATERIJALA

**oznaka:** 2IN143

**naziv:** Pomoćni stolić u relax zoni

**dimenzija:** Ø 32 cm, h= 46 cm

**materijal:** cementna vlakna, siva boja

**grafički prikaz:**



**M ikelić**  
**V reš**  
**A rhitekti**

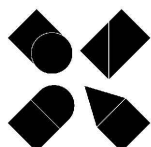

GRAĐEVINA	REKONSTRUKCIJA TERMALNOG REKREACIJSKOG CENTRA TERME TUHELJ	POZICIJA	DIO 2 - RESTORAN I RECEPCIJA	
PROJEKTNA TVRTKA	MIKELIĆ VREŠ ARHITEKTI d.o.o. Martićeve 38, 10000 Zagreb	MJERILO	-	TD 98-1-2-IZ/23 05.2023.
PARTNERSKA TVRTKA	ONDA ARHITEKTURA d.o.o. Palinovečka 19i, 10000 Zagreb			
PRILOG	Pomoćni stolić u relax zoni			

## SPECIFIKACIJA OPREME I MATERIJALA

oznaka: 2IN145

naziv: Dječja hranilica

dimenzija: 40 x 49 cm, dužina dijagonale = 85 cm

materijal: konstrukcija: puno drvo, dodatak: sigurnosni potporanj za leđa i sigurnosna prednja ogradica s remenom, završna obrada natur drvo

grafički prikaz:

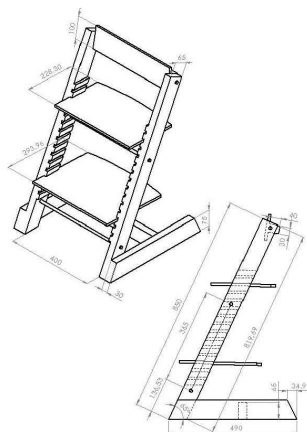

**M** ikelić  
**V** reš  
**A** rhitekti

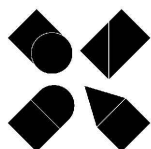

GRAĐEVINA	REKONSTRUKCIJA TERMALNOG REKREACIJSKOG CENTRA TERME TUHELJ	POZICIJA	DIO 2 - RESTORAN I RECEPCIJA	
PROJEKTNATAVRITKA	MIKELIĆ VREŠ ARHITEKTI d.o.o. Martićeva 38, 10000 Zagreb	MJERILO	-	TD 98-1-2-IZ/23 05.2023.
PARTNERSKATAVRITKA	ONDA ARHITEKTURA d.o.o. Palinovečka 19i, 10000 Zagreb			
PRILOG	Dječja hranilica			

## SPECIFIKACIJA OPREME I MATERIJALA

oznaka: 2IN147

naziv: Stalak za kapute

dimenzija: Ø 28 cm, h= 177 cm

materijal: konstrukcija: metal, crna boja; ručke: bukovo drvo

grafički prikaz:

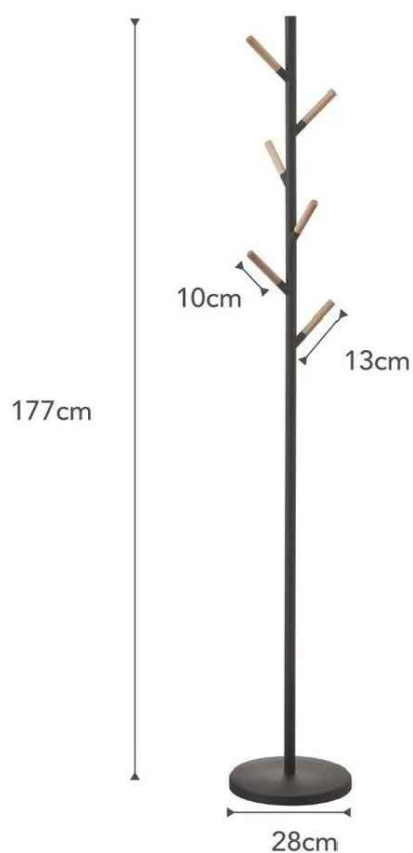

**M** ikelić  
**V** reš  
**A** rhitekti

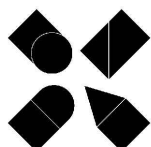

GRAĐEVINA	REKONSTRUKCIJA TERMALNOG REKREACIJSKOG CENTRA TERME TUHELJ	POZICIJA	DIO 2 - RESTORAN I RECEPCIJA	
PROJEKTNA TVRTKA	MIKELIĆ VREŠ ARHITEKTI d.o.o. Martićeva 38, 10000 Zagreb	MJERILO	-	TD 98-1-2-IZ/23 05.2023.
PARTNERSKA TVRTKA	ONDA ARHITEKTURA d.o.o. Palinovečka 19i, 10000 Zagreb			
PRILOG	Stalak za kapute			

## SPECIFIKACIJA OPREME I MATERIJALA

oznaka: 2IN148

naziv: Stalak za kišobrane

dimenzija: 23.5 x 12 cm, h= 36 cm

materijal: konstrukcija: metal, crna boja; baza: polipropilen

grafički prikaz:



**M** ikelić  
**V** reš  
**A** rhitekti

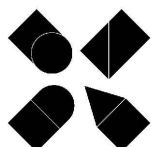

GRAĐEVINA	REKONSTRUKCIJA TERMALNOG REKREACIJSKOG CENTRA TERME TUHELJ	POZICIJA	DIO 2 - RESTORAN I RECEPCIJA	
PROJEKTN TVRTKA	MIKELIĆ VREŠ ARHITEKTI d.o.o. Martićeva 38, 10000 Zagreb	MJERILO	-	TD 98-1-2-IZ/23 05.2023.
PARTNERSKA TVRTKA	ONDA ARHITEKTURA d.o.o. Palinovečka 19i, 10000 Zagreb			
PRILOG	Stalak za kišobrane			

## SPECIFIKACIJA OPREME I MATERIJALA

**oznaka:** 2IN151

**naziv:** Ormar za spise u uredskom prostoru

**dimenzija:** 3 komada dimenzije 120 cm dužine x 45 cm dubine, 230 cm visine

**materijal:** Uredski ormar izrađen je od MDF-a oplemenjenog visokokvalitetnom, melaminskom folijom bijele boje. Police unutar ormara napravljene su od iverala, pričvršćene ekscentrima minifix. Vratna krila ormara izrađena su od MDF-a, glatka, zaokretna s cilindričnom bravicom, opremljena kvalitetnim prihvatnicima iz mat svijetlog aluminijskog montiranim okomito na podnu plohu.

**grafički prikaz:**



**M ikelić**  
**V reš**  
**A rhitekti**

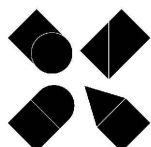

GRAĐEVINA	REKONSTRUKCIJA TERMALNOG REKREACIJSKOG CENTRA TERME TUHELJ	POZICIJA	DIO 2 - RESTORAN I RECEPCIJA	
PROJEKTNATAVRTKA	MIKELIĆ VREŠ ARHITEKTI d.o.o. Martićeva 38, 10000 Zagreb	MJERILO	-	TD 98-1-2-IZ/23 05.2023.
PARTNERSKATAVRTKA	ONDA ARHITEKTURA d.o.o. Palinovečka 19i, 10000 Zagreb			
PRILOG	Ormar za spise u uredskom prostoru			



## SPECIFIKACIJA OPREME I MATERIJALA

oznaka: 2IN152

naziv: Garderobni ormar - tip 1

dimenzija: 102 x 80 cm, h= 217 cm - 6 vrata, 6 pretnaca i klupa, širina odjeljka= 30 cm

materijal: čelični lim

grafički prikaz:



**M** ikelić  
**V** reš  
**A** rhitekti

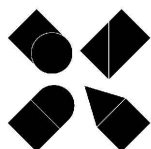

GRAĐEVINA	REKONSTRUKCIJA TERMALNOG REKREACIJSKOG CENTRA TERME TUHELJ	POZICIJA	DIO 2 - RESTORAN I RECEPCIJA	
PROJEKTN TVRTKA	MIKELIĆ VREŠ ARHITEKTI d.o.o. Martićeva 38, 10000 Zagreb	MJERILO	-	TD 98-1-2-IZ/23 05.2023.
PARTNERSKA TVRTKA	ONDA ARHITEKTURA d.o.o. Palinovečka 19i, 10000 Zagreb			
PRILOG	Garderobni ormar - tip 1			

## SPECIFIKACIJA OPREME I MATERIJALA

oznaka: 2IN153

naziv: Garderobni ormar - tip 2

dimenzija: 90 x 80 cm, h= 217 cm - 3 vrata, 3 pretinca i klupa, širina odjeljka= 30 cm

materijal: čelični lim

grafički prikaz:



**M** ikelić  
**V** reš  
**A** rhitekti

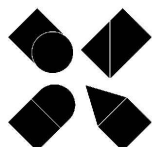

GRAĐEVINA	REKONSTRUKCIJA TERMALNOG REKREACIJSKOG CENTRA TERME TUHELJ	POZICIJA	DIO 2 - RESTORAN I RECEPCIJA	
PROJEKTN TVRTKA	MIKELIĆ VREŠ ARHITEKTI d.o.o. Martićeva 38, 10000 Zagreb	MJERILO	-	TD 98-1-2-IZ/23 05.2023.
PARTNERSKA TVRTKA	ONDA ARHITEKTURA d.o.o. Palinovečka 19i, 10000 Zagreb			
PRILOG	Garderobni ormar - tip 2			

## SPECIFIKACIJA OPREME I MATERIJALA

oznaka: 2IN154

naziv: Garderobni ormar - tip 3

dimenzija: 60 x 80 cm, h= 217 cm - 2 vrata, 2 pretinca i klupa, širina odjeljka= 30 cm

materijal: čelični lim

grafički prikaz:



**M** ikelić  
**V** reš  
**A** rhitekti

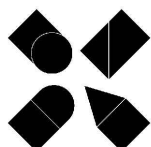

GRAĐEVINA	REKONSTRUKCIJA TERMALNOG REKREACIJSKOG CENTRA TERME TUHELJ	POZICIJA	DIO 2 - RESTORAN I RECEPCIJA	
PROJEKTN TVRTKA	MIKELIĆ VREŠ ARHITEKTI d.o.o. Martićeva 38, 10000 Zagreb	MJERILO	-	TD 98-1-2-IZ/23 05.2023.
PARTNERSKA TVRTKA	ONDA ARHITEKTURA d.o.o. Palinovečka 19i, 10000 Zagreb			
PRILOG	Garderobni ormar - tip 3			

## SPECIFIKACIJA OPREME I MATERIJALA

oznaka: 2IN155

naziv: Garderobni ormar - tip 4

dimenzija: 70 x 80cm, h= 217 cm, ormar s 4 vrata, 4 pretinca i klupa

materijal: čelični lim

grafički prikaz:



**M ikelić**  
**V reš**  
**A rhitekti**

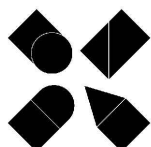

GRAĐEVINA	REKONSTRUKCIJA TERMALNOG REKREACIJSKOG CENTRA TERME TUHELJ	POZICIJA	DIO 2 - RESTORAN I RECEPCIJA	
PROJEKTN TVRTKA	MIKELIĆ VREŠ ARHITEKTI d.o.o. Martićeva 38, 10000 Zagreb	MJERILO	-	TD 98-1-2-IZ/23 05.2023.
PARTNERSKA TVRTKA	ONDA ARHITEKTURA d.o.o. Palinovečka 19i, 10000 Zagreb			
PRILOG	Garderobni ormar - tip 4			

## SPECIFIKACIJA OPREME I MATERIJALA

oznaka: 2IN158

naziv: Dječja polica

dimenzija: 79 x 36.5cm, h= 46 cm

materijal: noge: puno drvo bukve, korpus: drvo bukve, završna obrada siva boja

grafički prikaz:



**M ikelić**  
**V reš**  
**A rhitekti**

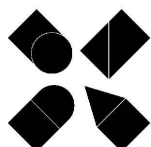

GRAĐEVINA	REKONSTRUKCIJA TERMALNOG REKREACIJSKOG CENTRA TERME TUHELJ	POZICIJA	DIO 2 - RESTORAN I RECEPCIJA	
PROJEKTN TVRTKA	MIKELIĆ VREŠ ARHITEKTI d.o.o. Martićeva 38, 10000 Zagreb	MJERILO	-	TD 98-1-2-IZ/23 05.2023.
PARTNERSKA TVRTKA	ONDA ARHITEKTURA d.o.o. Palinovečka 19i, 10000 Zagreb			
PRILOG	Dječja polica			

## SPECIFIKACIJA OPREME I MATERIJALA

oznaka: 2IN159

naziv: Stalak u suvenirnici

dimenzija: 100 x 34 cm, h= 150 cm

materijal: konstrukcija: čelik, prašno plasstificiran u crnu boju; klupa: iveral

grafički prikaz:

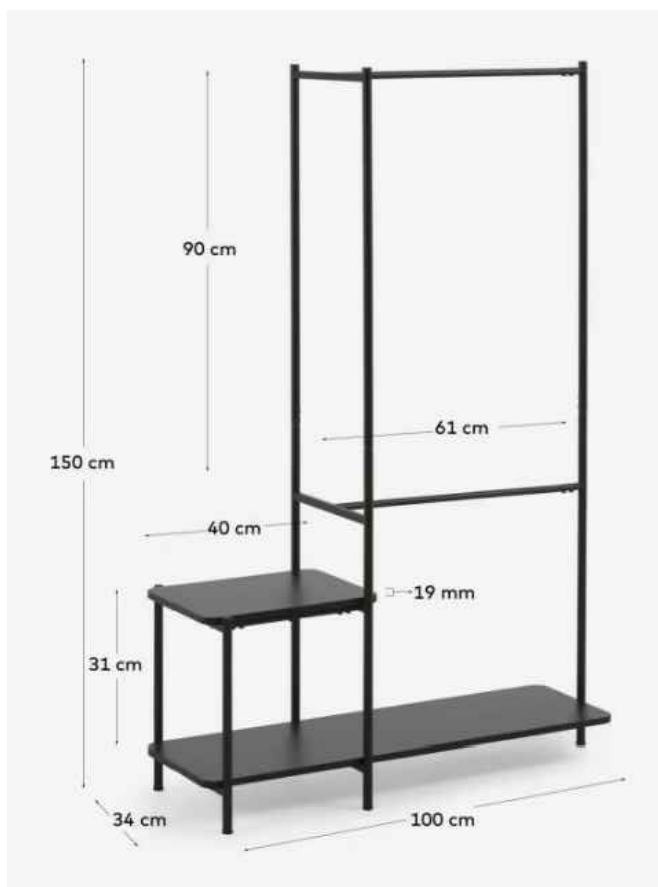

**M** ikelić  
**V** reš  
**A** rhitekti

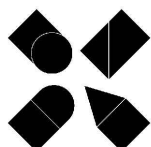

GRAĐEVINA	REKONSTRUKCIJA TERMALNOG REKREACIJSKOG CENTRA TERME TUHELJ	POZICIJA	DIO 2 - RESTORAN I RECEPCIJA	
PROJEKTNATVRTKA	MIKELIĆ VREŠ ARHITEKTI d.o.o. Martićeva 38, 10000 Zagreb	MJERILO	-	TD 98-1-2-IZ/23 05.2023.
PARTNERSKATVRTKA	ONDA ARHITEKTURA d.o.o. Palinovečka 19i, 10000 Zagreb			
PRILOG	Stalak u suvenirnici			

## SPECIFIKACIJA OPREME I MATERIJALA

**oznaka:** 2IN181

**naziv:** Tegla za biljke - tip 1

**dimenzija:** Ø43 cm, h= 43 cm

**materijal:** fiberstone

**pozicija:** restoran za vanjske korisnike

**grafički prikaz:**

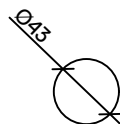

**M ikelić**  
**V reš**  
**A rhitekti**

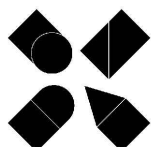

GRAĐEVINA	REKONSTRUKCIJA TERMALNOG REKREACIJSKOG CENTRA TERME TUHELJ	POZICIJA	DIO 2 - RESTORAN I RECEPCIJA
PROJEKTN TVRTKA	MIKELIĆ VREŠ ARHITEKTI d.o.o. Martićeva 38, 10000 Zagreb	MJERILO	- TD 98-1-2-IZ/23 05.2023.
PARTNERSKA TVRTKA	ONDA ARHITEKTURA d.o.o. Palinovečka 19i, 10000 Zagreb		
PRILOG	Tegla za biljke - tip 1		

## SPECIFIKACIJA OPREME I MATERIJALA

**oznaka:** 2IN182

**naziv:** Konzolni umivaonik u sanitarijama sauna

**dimenzija:** Ø30 cm, h= 30 cm

**materijal:** fiberstone

**pozicija:** restoran za vanjske korisnike

**grafički prikaz:**

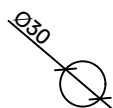

**M ikelić**  
**V reš**  
**A rhitekti**

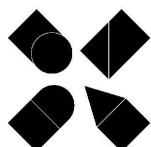

GRAĐEVINA	REKONSTRUKCIJA TERMALNOG REKREACIJSKOG CENTRA TERME TUHELJ	POZICIJA	DIO 2 - RESTORAN I RECEPCIJA	
PROJEKTN TVRTKA	MIKELIĆ VREŠ ARHITEKTI d.o.o. Martićeva 38, 10000 Zagreb	MJERILO	-	TD 98-1-2-IZ/23 05.2023.
PARTNERSKA TVRTKA	ONDA ARHITEKTURA d.o.o. Palinovečka 19i, 10000 Zagreb			
PRILOG	Konzolni umivaonik u sanitarijama sauna			



## SPECIFIKACIJA OPREME I MATERIJALA

oznaka: 2IN501

naziv: Suncobran - tip 1

dimenzija: 526 x 270 cm, h= 250 cm

materijal: konstrukcija: aluminij, prašno plastificirani; krilo: tkanina od akrilnog vlakna  
boja: bijela

grafički prikaz:

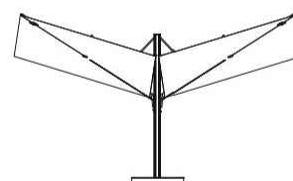
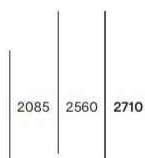
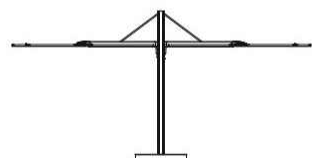
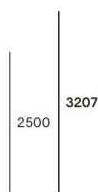
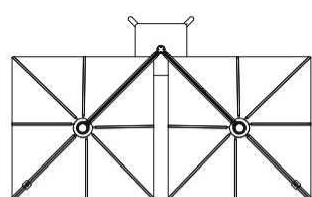

ø114

2500

5256

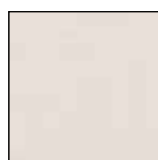

bijela boja  
tkanine

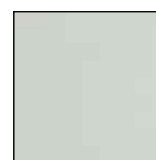

bijela boja  
stupa

**M** ikelić  
**V** reš  
**A** rHITEKTI

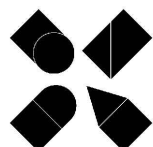

GRAĐEVINA	REKONSTRUKCIJA TERMALNOG REKREACIJSKOG CENTRA TERME TUHELJ	POZICIJA	DIO 2 - RESTORAN I RECEPCIJA	
PROJEKTN TVRTKA	MIKELIĆ VREŠ ARHITEKTI d.o.o. Martićeva 38, 10000 Zagreb	MJERILO	-	TD 98-1-2-IZ/23 05.2023.
PARTNERSKA TVRTKA	ONDA ARHITEKTURA d.o.o. Palinovečka 19i, 10000 Zagreb			
PRILOG	Suncobran - tip 1			

## SPECIFIKACIJA OPREME I MATERIJALA

oznaka: 2IN502

naziv: Suncobran - tip 2

dimenzija: 526 x 526 cm, h= 250 cm

materijal: konstrukcija: aluminij, prašno plastificirani; krilo: tkanina od akrilnog vlakna  
boja: bijela

grafički prikaz:

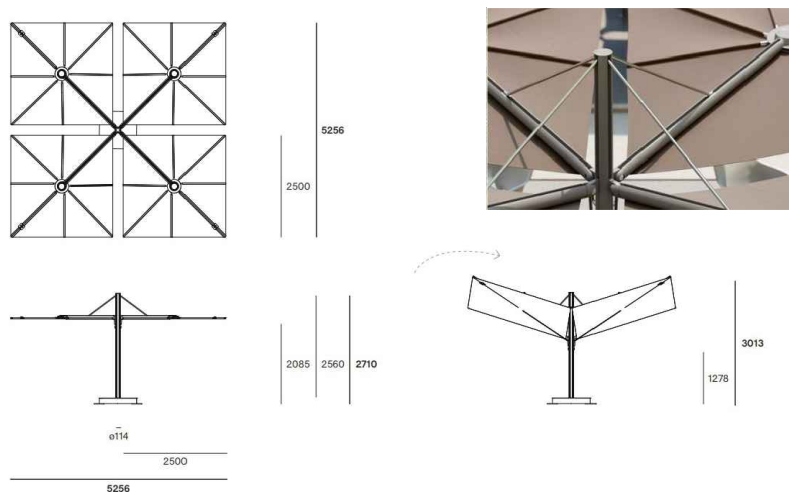

**M** ikelić  
**V** reš  
**A** rhitekti

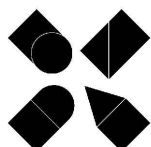

GRAĐEVINA	REKONSTRUKCIJA TERMALNOG REKREACIJSKOG CENTRA TERME TUHELJ	POZICIJA	DIO 2 - RESTORAN I RECEPCIJA	
PROJEKTN TVRTKA	MIKELIĆ VREŠ ARHITEKTI d.o.o. Martićeva 38, 10000 Zagreb	MJERILO	-	TD 98-1-2-IZ/23 05.2023.
PARTNERSKA TVRTKA	ONDA ARHITEKTURA d.o.o. Palinovečka 19i, 10000 Zagreb			
PRILOG	Suncobran - tip 2			

## SPECIFIKACIJA OPREME I MATERIJALA

oznaka: 2IN701

naziv: Interijerski tepih - tip 1

dimenzija: 400 x 200 cm

materijal: poliamid, bež boja, protuklizna podloga s donje strane

grafički prikaz:

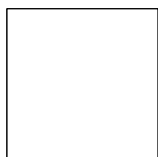
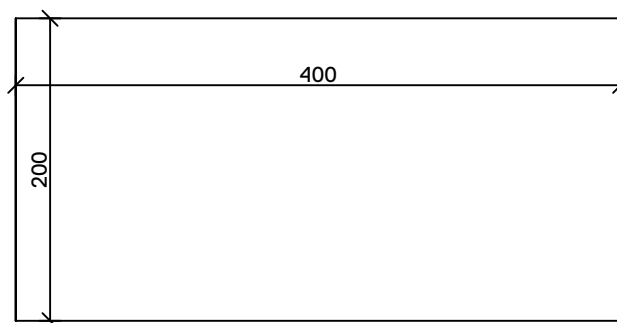

bež boja

**M** ikelić  
**V** reš  
**A** rhitekti

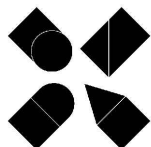

GRAĐEVINA	REKONSTRUKCIJA TERMALNOG REKREACIJSKOG CENTRA TERME TUHELJ	POZICIJA	DIO 2 - RESTORAN I RECEPCIJA	
PROJEKTNA TVRTKA	MIKELIĆ VREŠ ARHITEKTI d.o.o. Martićeva 38, 10000 Zagreb	MJERILO	-	TD 98-1-2-IZ/23 05.2023.
PARTNERSKA TVRTKA	ONDA ARHITEKTURA d.o.o. Palinovečka 19i, 10000 Zagreb			
PRILOG	Interijerski tepih - tip 1			

## SPECIFIKACIJA OPREME I MATERIJALA

oznaka: 2IN702

naziv: Interijerski tepih - tip 2

dimenzija: 300 x 200 cm

materijal: poliamid, siva boja, protuklizna podloga s donje strane

grafički prikaz:

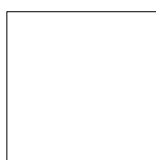
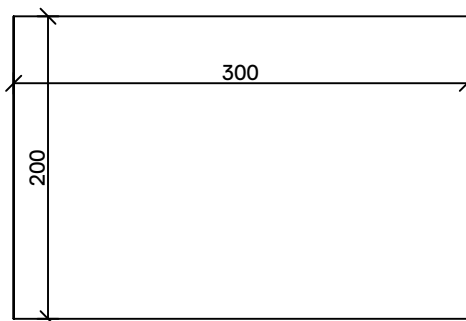

siva

**M** ikelić  
**V** reš  
**A** rhitekti

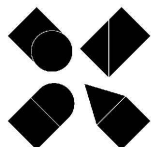

GRAĐEVINA	REKONSTRUKCIJA TERMALNOG REKREACIJSKOG CENTRA TERME TUHELJ	POZICIJA	DIO 2 - RESTORAN I RECEPCIJA	
PROJEKTN TVRTKA	MIKELIĆ VREŠ ARHITEKTI d.o.o. Martićeva 38, 10000 Zagreb	MJERILO	-	TD 98-1-2-IZ/23 05.2023.
PARTNERSKA TVRTKA	ONDA ARHITEKTURA d.o.o. Palinovečka 19i, 10000 Zagreb			
PRILOG	Interijerski tepih - tip 2			

## SPECIFIKACIJA OPREME I MATERIJALA

oznaka: 2IN703

naziv: Interijerski tepih - tip 3

dimenzija: Ø 200 cm

materijal: poliamid, bež boja, protuklizna podloga s donje strane

grafički prikaz:

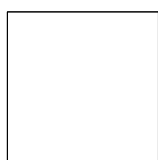
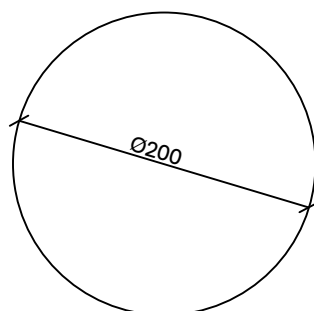

bež boja

**M** ikelić  
**V** reš  
**A** rhitekti

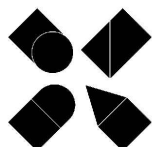

GRAĐEVINA	REKONSTRUKCIJA TERMALNOG REKREACIJSKOG CENTRA TERME TUHELJ	POZICIJA	DIO 2 - RESTORAN I RECEPCIJA	
PROJEKTN TVRTKA	MIKELIĆ VREŠ ARHITEKTI d.o.o. Martićeva 38, 10000 Zagreb	MJERILO	-	TD 98-1-2-IZ/23 05.2023.
PARTNERSKA TVRTKA	ONDA ARHITEKTURA d.o.o. Palinovečka 19i, 10000 Zagreb			
PRILOG	Interijerski tepih - tip 3			

## SPECIFIKACIJA OPREME I MATERIJALA

oznaka: 1VO201

naziv: Konzolni umivaonik u sanitarijama sauna

dimenzija: 80 x 47 cm, h= 12 cm

materijal: keramika, glazirana antibaterijskom glazurom

grafički prikaz:

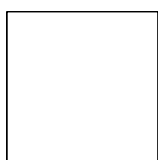
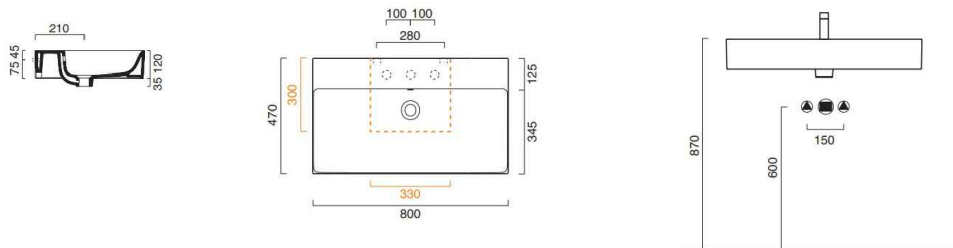

RAL 9010

**M** ikelić  
**V** reš  
**A** rhitekti

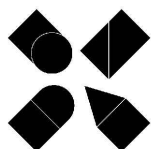

GRAĐEVINA	REKONSTRUKCIJA TERMALNOG REKREACIJSKOG CENTRA TERME TUHELJ	POZICIJA	DIO 1 - BAZENSKA DVORANA
PROJEKTNA TVRTKA	MIKELIĆ VREŠ ARHITEKTI d.o.o. Martićeva 38, 10000 Zagreb	MJERILO	- TD 98-1-2-IZ/23 05.2023.
PARTNERSKA TVRTKA	ONDA ARHITEKTURA d.o.o. Palinovečka 19i, 10000 Zagreb		
PRILOG	Konzolni umivaonik u sanitarijama sauna		

1VO301

**naziv:** Konzolna wc školjka sa daskom i vodokotličem (kompletni)

**dimenzija:** 54.5 x 35 cm, h= 42 cm

**materijal:** keramika, glazirana antibaterijskom glazurom

**grafički prikaz:**

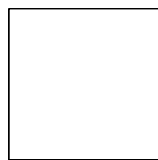
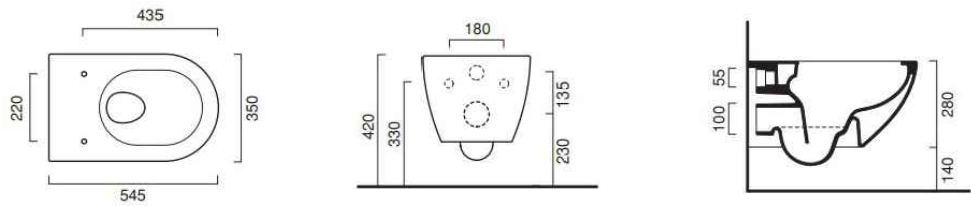

RAL 9010

**M ikelić**  
**V reš**  
**A rhitekti**

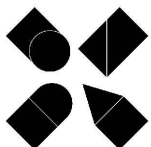

<b>GRAĐEVINA</b>	<b>REKONSTRUKCIJA TERMALNOG REKREACIJSKOG CENTRA TERME TUHELJ</b>	<b>POZICIJA</b>	<b>DIO 2 - RESTORAN I RECEPCIJA DIO 1 - BAZENSKA DVORANA</b>
<b>PROJEKTNA TVRTKA</b>	MIKELIĆ VREŠ ARHITEKTI d.o.o. Martićeve 38, 10000 Zagreb	<b>MJERILO</b>	- <b>TD 98-1-2-IZ/23</b> 05.2023.
<b>PARTNERSKA TVRTKA</b>	ONDA ARHITEKTURA d.o.o. Palinovečka 19i, 10000 Zagreb		
<b>PRILOG</b>	Konzolna wc školjka sa daskom i vodokotličem (kompletni)		

1VO302

**naziv:** Pisoar (kompletni)

**dimenzija:** 80 x 47 cm, h= 12 cm

**materijal:** keramika, glazirana antibaterijskom glazurom

**grafički prikaz:**

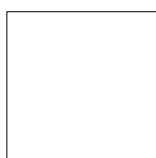
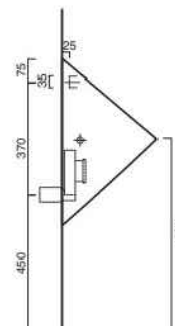
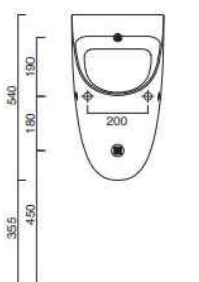
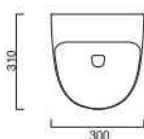

RAL 9010

**M ikelić**  
**V reš**  
**A rhitekti**

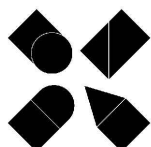

<b>GRAĐEVINA</b>	<b>REKONSTRUKCIJA TERMALNOG REKREACIJSKOG CENTRA TERME TUHELJ</b>	<b>POZICIJA</b>	<b>DIO 2 - RESTORAN I RECEPCIJA DIO 1 - BAZENSKA DVORANA</b>
<b>PROJEKTN TVRTKA</b>	<b>MIKELIĆ VREŠ ARHITEKTI d.o.o.</b> Martićeva 38, 10000 Zagreb	<b>MJERILO</b>	<b>-</b> <b>TD 98-1-2-IZ/23</b> 05.2023.
<b>PARTNERSKA TVRTKA</b>	<b>ONDA ARHITEKTURA d.o.o.</b> Palinovečka 19i, 10000 Zagreb		
<b>PRILOG</b>	<b>Pisoar (kompletni)</b>		



oznaka: 1VO401

naziv: Senzorska mješalica za umivaonik

dimenzija: visina izljeva: 13 cm, projekcija: 12,7 cm

materijal: završna obrada: krom

grafički prikaz:

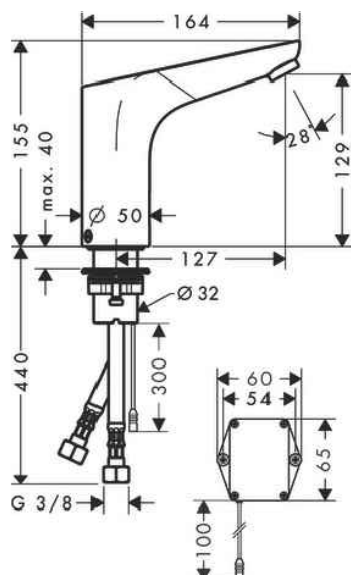

**M ikelić**  
**V reš**  
**A rhitekti**

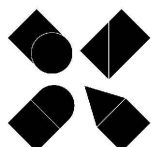

GRAĐEVINA	REKONSTRUKCIJA TERMALNOG REKREACIJSKOG CENTRA TERME TUHELJ	POZICIJA	DIO 2 - RESTORAN I RECEPCIJA DIO 1 - BAZENSKA DVORANA
PROJEKTNATAVRITKA	MIKELIĆ VREŠ ARHITEKTI d.o.o. Martićeve 38, 10000 Zagreb	MJERILO	- TD 98-1-2-IZ/23 05.2023.
PARTNERSKATAVRITKA	ONDA ARHITEKTURA d.o.o. Palinovečka 19i, 10000 Zagreb		
PRILOG	Senzorska mješalica za umivaonik		

oznaka: 1VO402

naziv: Tuš sa zidnom glavom i termostatom

dimenzija: ručka: 38,9 cm dužina, 5,3 cm visina; ruža Ø28 cm

materijal: završna obrada: krom

grafički prikaz:

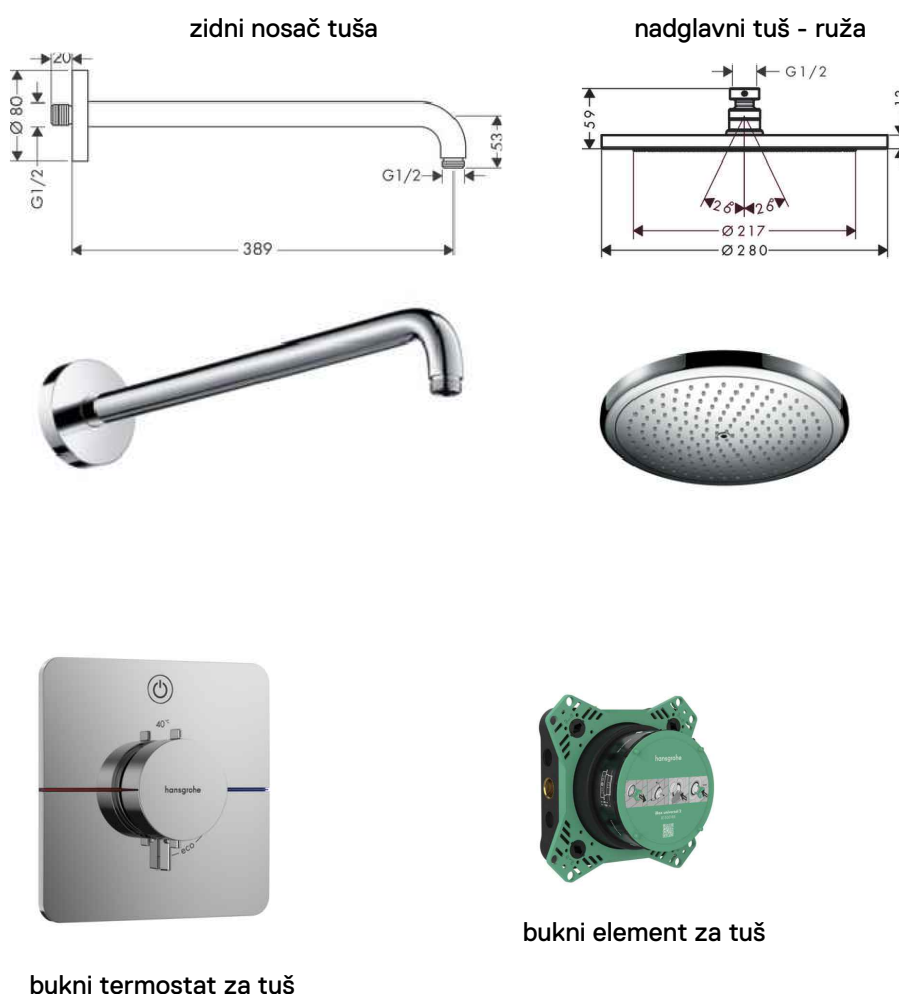

**M** ikelić  
**V** reš  
**A** rhitekti

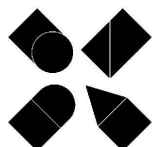

GRAĐEVINA	REKONSTRUKCIJA TERMALNOG REKREACIJSKOG CENTRA TERME TUHELJ	POZICIJA	DIO 1 - BAZENSKA DVORANA	
PROJEKTNA TVRTKA	MIKELIĆ VREŠ ARHITEKTI d.o.o. Martićeva 38, 10000 Zagreb	MJERILO	-	TD 98-1-2-IZ/23 05.2023.
PARTNERSKA TVRTKA	ONDA ARHITEKTURA d.o.o. Palinovečka 19i, 10000 Zagreb			
PRILOG	Tuš sa zidnom glavom i termostatom			

**oznaka:** 1VO501  
**naziv:** Sanitarni koš za otpatke  
**dimenzija:** Ø19 cm, visina: 26 cm, 3l  
**materijal:** nehrđajući čelik

**grafički prikaz:**

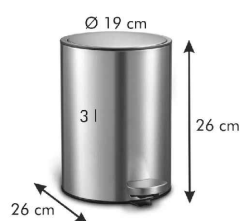

**M ikelić**  
**V reš**  
**A rhitekti**

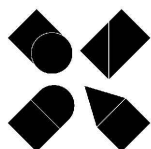

GRAĐEVINA	REKONSTRUKCIJA TERMALNOG REKREACIJSKOG CENTRA TERME TUHELJ	POZICIJA	DIO 2 - RESTORAN I RECEPCIJA DIO 1 - BAZENSKA DVORANA
PROJEKTNA TVRTKA	MIKELIĆ VREŠ ARHITEKTI d.o.o. Martićeve 38, 10000 Zagreb	MJERILO	- TD 98-1-2-IZ/23 05.2023.
PARTNERSKA TVRTKA	ONDA ARHITEKTURA d.o.o. Palinovečka 19i, 10000 Zagreb		
PRILOG	Sanitarni koš za otpatke		

**oznaka:** 1VO502  
**naziv:** Električno sušilo za ruke  
**dimenzija:** 14.5 cm x 45.5 cm, 27.4 cm  
**materijal:** kućišt: polikarbonat, antibakterijski premaz: Prskani Nikal, IP24

**grafički prikaz:**

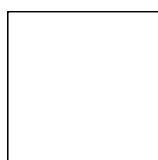

prskani nikal

**M ikelić**  
**V reš**  
**A rhitekti**

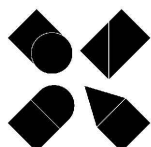

GRAĐEVINA	REKONSTRUKCIJA TERMALNOG REKREACIJSKOG CENTRA TERME TUHELJ	POZICIJA	DIO 2 - RESTORAN I RECEPCIJA DIO 1 - BAZENSKA DVORANA
PROJEKTNATAVRITKA	MIKELIĆ VREŠ ARHITEKTI d.o.o. Martićeva 38, 10000 Zagreb	MJERILO	- TD 98-1-2-IZ/23 05.2023.
PARTNERSKATAVRITKA	ONDA ARHITEKTURA d.o.o. Palinovečka 19i, 10000 Zagreb		
PRILOG	Električno sušilo za ruke		

**oznaka:** 1VO503  
**naziv:** Sušilo za kosu  
**dimenzija:** 14.7 cm x 23.8 cm, h= 55 cm  
**materijal:** kućište: polikarbonat, boja crna, mat, IP34

**grafički prikaz:**

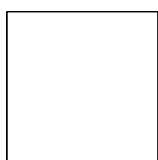
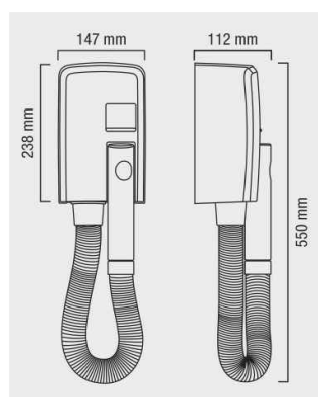

RAL 9005

**M ikelić**  
**V reš**  
**A rhitekti**

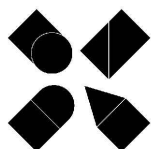

<b>GRAĐEVINA</b>	<b>REKONSTRUKCIJA TERMALNOG REKREACIJSKOG CENTRA TERME TUHELJ</b>	<b>POZICIJA</b>	<b>DIO 2 - RESTORAN I RECEPCIJA</b> <b>DIO 1 - BAZENSKA DVORANA</b>
<b>PROJEKTNIA TVRTKA</b>	MIKELIĆ VREŠ ARHITEKTI d.o.o. Martićeva 38, 10000 Zagreb	<b>MJERILO</b>	- <b>TD 98-1-2-IZ/23</b> 05.2023.
<b>PARTNERSKA TVRTKA</b>	ONDA ARHITEKTURA d.o.o. Palinovečka 19i, 10000 Zagreb		
<b>PRILOG</b>	Sušilo za kosu		

**oznaka:** 1VO505  
**naziv:** Konzolna četka za WC  
**dimenzija:** Ø 9 cm, h= 38 cm  
**materijal:** nehrđajući čelik, obrada brušenje

**grafički prikaz:**

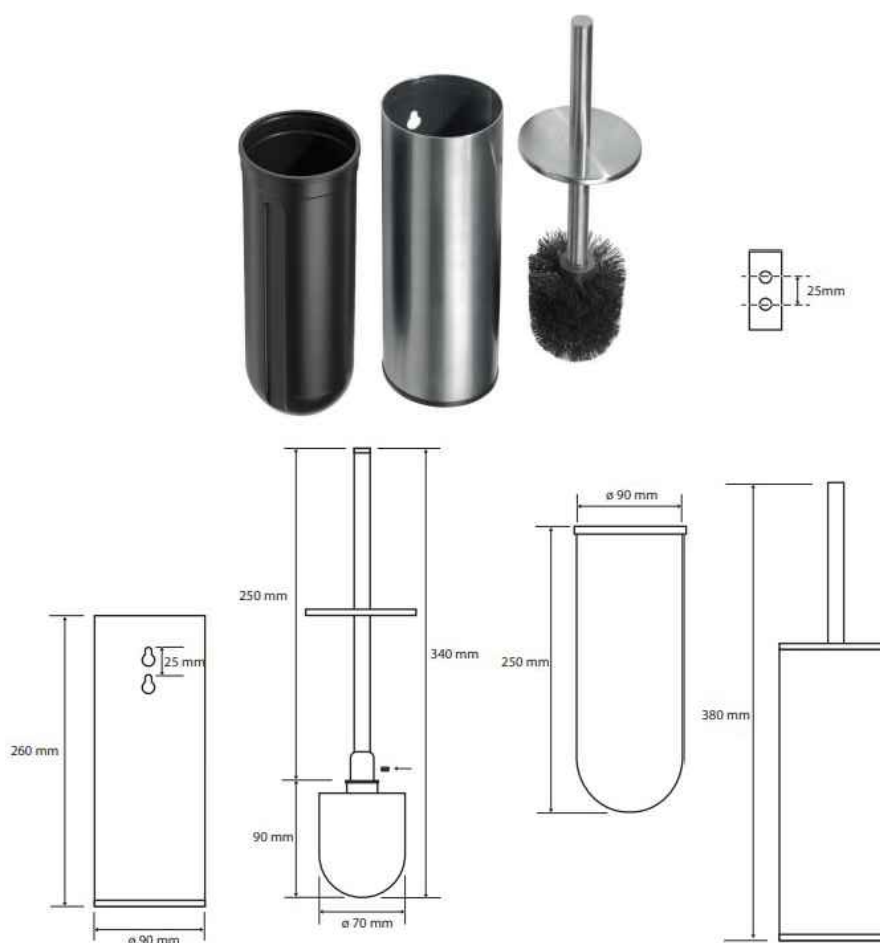

**M** ikelić  
**V** reš  
**A** rHITEKTI

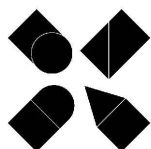

<b>GRAĐEVINA</b>	REKONSTRUKCIJA TERMALNOG REKREACIJSKOG CENTRA TERME TUHELJ	<b>POZICIJA</b>	DIO 2 - RESTORAN I RECEPCIJA DIO 1 - BAZENSKA DVORANA
<b>PROJEKTNATAVRITKA</b>	MIKELIĆ VREŠ ARHITEKTI d.o.o. Martićeve 38, 10000 Zagreb	<b>MJERILO</b>	- TD 98-1-2-IZ/23 05.2023.
<b>PARTNERSKATAVRITKA</b>	ONDA ARHITEKTURA d.o.o. Palinovečka 19i, 10000 Zagreb		
<b>PRILOG</b>	Konzolna četka za WC		

**oznaka:** 1VO506  
**naziv:** Zidni držač WC papira  
**dimenzija:** 13.3 x 10.5 cm, h= 6.7 cm  
**materijal:** nehrđajući čelik, završna obrada krom

**grafički prikaz:**

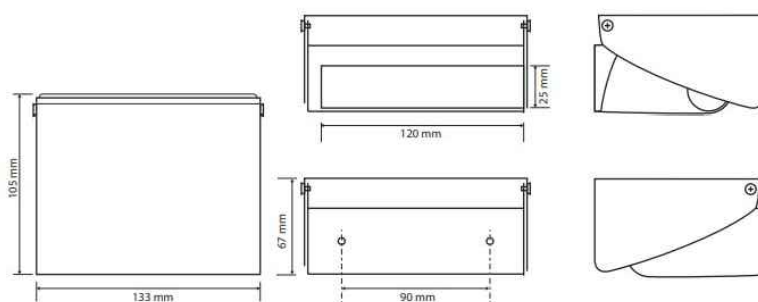

**M ikelić**  
**V reš**  
**A rhitekti**

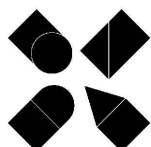

<b>GRAĐEVINA</b>	<b>REKONSTRUKCIJA TERMALNOG REKREACIJSKOG CENTRA TERME TUHELJ</b>	<b>POZICIJA</b>	<b>DIO 2 - RESTORAN I RECEPCIJA</b> <b>DIO 1 - BAZENSKA DVORANA</b>	
<b>PROJEKTNA TVRTKA</b>	<b>MIKELIĆ VREŠ ARHITEKTI d.o.o.</b> Martićeva 38, 10000 Zagreb	<b>MJERILO</b>	-	<b>TD 98-1-2-IZ/23</b> 05.2023.
<b>PARTNERSKA TVRTKA</b>	<b>ONDA ARHITEKTURA d.o.o.</b> Palinovečka 19i, 10000 Zagreb			
<b>PRILOG</b>	Zidni držač WC papira			

**oznaka:** 1VO507

**naziv:** Vješalice u sanitarnim kabinama

**dimenzija:** Ø4.5 cm, dužina 3.1 cm

**materijal:** nehrđajući čelik, završna obrada brušenje

**grafički prikaz:**

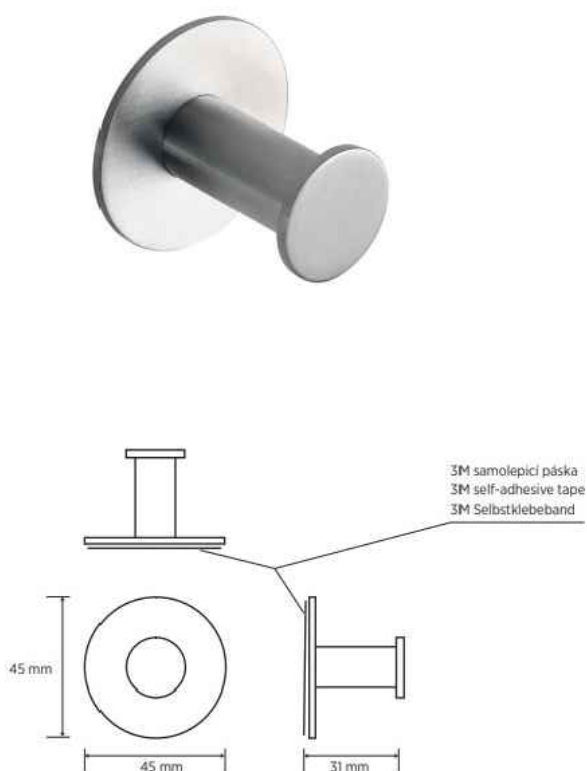

**M** ikelić  
**V** reš  
**A** rhitekti

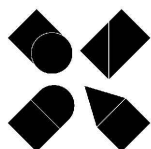

<b>GRAĐEVINA</b>	<b>REKONSTRUKCIJA TERMALNOG REKREACIJSKOG CENTRA TERME TUHELJ</b>	<b>POZICIJA</b>	<b>DIO 2 - RESTORAN I RECEPCIJA</b> <b>DIO 1 - BAZENSKA DVORANA</b>	
<b>PROJEKTNA TVRTKA</b>	MIKELIĆ VREŠ ARHITEKTI d.o.o. Martićeva 38, 10000 Zagreb	<b>MJERILO</b>	-	<b>TD 98-1-2-IZ/23</b> 05.2023.
<b>PARTNERSKA TVRTKA</b>	ONDA ARHITEKTURA d.o.o. Palinovečka 19i, 10000 Zagreb			
<b>PRILOG</b>	Vješalice u sanitarnim kabinama			



**oznaka:** 1VO508  
**naziv:** Polica u tušu  
**dimenzija:** 18 cm x 9.7 cm , h= 5 cm  
**materijal:** nehrđajući čelik, završna obrada brušenje

**grafički prikaz:**

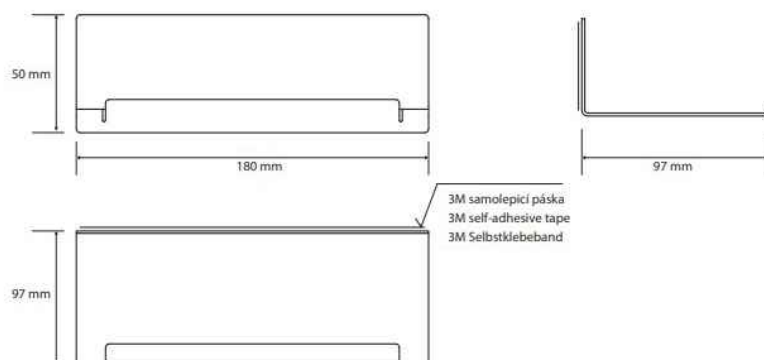

**M ikelić**  
**V reš**  
**A rhitekti**

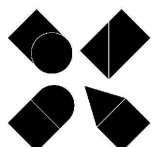

<b>GRAĐEVINA</b>	<b>REKONSTRUKCIJA TERMALNOG REKREACIJSKOG CENTRA TERME TUHELJ</b>	<b>POZICIJA</b>	<b>DIO 1 - BAZENSKA DVORANA</b>	
<b>PROJEKTNA TVRTKA</b>	MIKELIĆ VREŠ ARHITEKTI d.o.o. Martićeva 38, 10000 Zagreb	<b>MJERILO</b>	-	<b>TD 98-1-2-IZ/23</b> 05.2023.
<b>PARTNERSKA TVRTKA</b>	ONDA ARHITEKTURA d.o.o. Palinovečka 19i, 10000 Zagreb			
<b>PRILOG</b>	Polica u tušu			

**oznaka:** 1VO509  
**naziv:** Zidne vješalice na ulazu u saune  
**dimenzija:** 18 cm x 9.7 cm , h= 5 cm  
**materijal:** mesing, završna obrada prašno plastificiranje,boja crna, mat

**grafički prikaz:**



**M ikelić**  
**V reš**  
**A rhitekti**

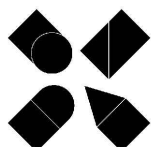

GRAĐEVINA	REKONSTRUKCIJA TERMALNOG REKREACIJSKOG CENTRA TERME TUHELJ	POZICIJA	DIO 1 - BAZENSKA DVORANA	
PROJEKTNATAVRITKA	MIKELIĆ VREŠ ARHITEKTI d.o.o. Martićeva 38, 10000 Zagreb	MJERILO	-	TD 98-1-2-IZ/23 05.2023.
PARTNERSKATAVRITKA	ONDA ARHITEKTURA d.o.o. Palinovečka 19i, 10000 Zagreb			
PRILOG	Zidne vješalice na ulazu u saunek			

**oznaka:** 1VO510  
**naziv:** Zidno ogledalo u sanitarijama sauna  
**dimenzija:** Ø 80 cm  
**materijal:** ogledalo s ugrađenom rasvjetom

**grafički prikaz:**

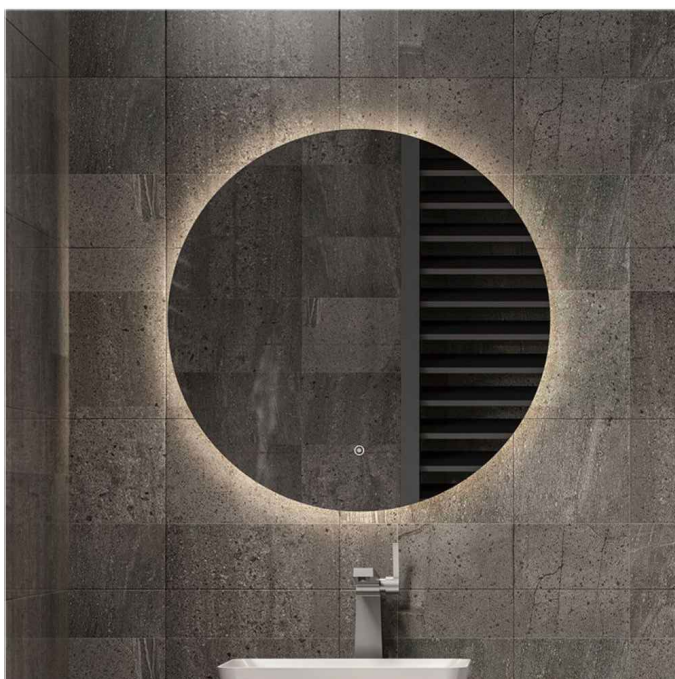
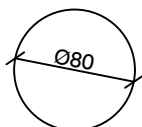

**M ikelić**  
**V reš**  
**A rhitekti**

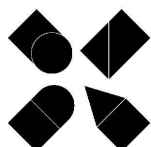

<b>GRAĐEVINA</b>	<b>REKONSTRUKCIJA TERMALNOG REKREACIJSKOG CENTRA TERME TUHELJ</b>	<b>POZICIJA</b>	DIO 1 - BAZENSKA DVORANA	
<b>PROJEKTNIA TVRTKA</b>	MIKELIĆ VREŠ ARHITEKTI d.o.o. Martićeve 38, 10000 Zagreb	<b>MJERILO</b>	-	TD 98-1-2-IZ/23 05.2023.
<b>PARTNERSKA TVRTKA</b>	ONDA ARHITEKTURA d.o.o. Palinovečka 19i, 10000 Zagreb			
<b>PRILOG</b>	Zidno ogledalo u sanitarijama sauna			

**oznaka:** 1VO511

**naziv:** Tipkalo za wc školjku

**dimenzija:** 24,6 x 16,4 x 1,2 cm

**materijal:** plastika: ploča i tipke (bijela boja), pruga (sjajni krom)

**napomene:** uskladiti s ugradbenim vodokotlićem

**grafički prikaz:**

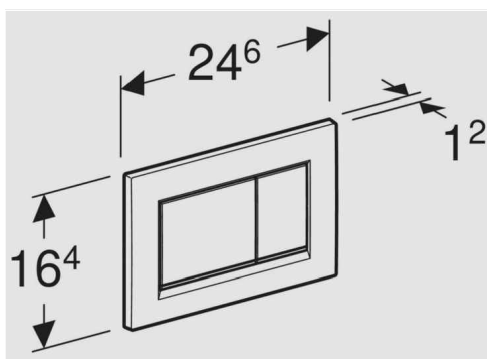
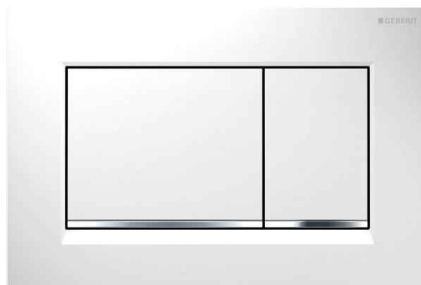

**M ikelić**  
**V reš**  
**A rhitekti**

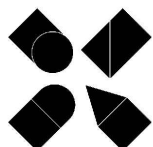

GRAĐEVINA	REKONSTRUKCIJA TERMALNOG REKREACIJSKOG CENTRA TERME TUHELJ	POZICIJA	DIO 1 - BAZENSKA DVORANA	
PROJEKTN TVRTKA	MIKELIĆ VREŠ ARHITEKTI d.o.o. Martićeva 38, 10000 Zagreb	MJERILO	-	TD 98-1-2-IZ/23 05.2023.
PARTNERSKA TVRTKA	ONDA ARHITEKTURA d.o.o. Palinovečka 19i, 10000 Zagreb			
PRILOG	Tipkalo za wc školjku			

**oznaka:** 1VO512

**naziv:** Senzori pisoara

**dimenzija:** 24,6 x 16,4 x 1,2 cm

**materijal:** plastika: pokrovna ploča (bijela boja)

**napomene:** uređaj za aktiviranje ispiranja pisoara s elektroničkim aktiviranjem ispiranja, uskladiti s ugradbenim vodokotlićem

**grafički prikaz:**

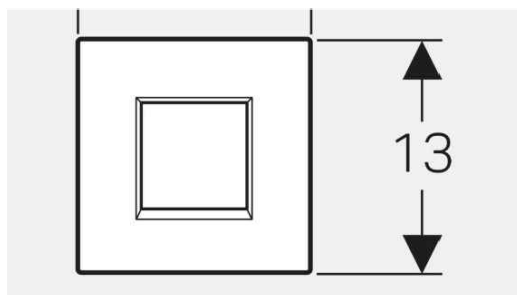

**M ikelić**  
**V reš**  
**A rhitekti**

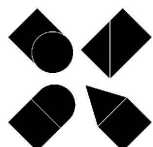

GRAĐEVINA	REKONSTRUKCIJA TERMALNOG REKREACIJSKOG CENTRA TERME TUHELJ	POZICIJA	DIO 1 - BAZENSKA DVORANA	
PROJEKTNATAVRITKA	MIKELIĆ VREŠ ARHITEKTI d.o.o. Martićeva 38, 10000 Zagreb	MJERILO	-	TD 98-1-2-IZ/23 05.2023.
PARTNERSKATAVRITKA	ONDA ARHITEKTURA d.o.o. Palinovečka 19i, 10000 Zagreb			
PRILOG	Senzori pisoara			

## SPECIFIKACIJA OPREME I MATERIJALA

**oznaka:** 2VO401

**naziv:** Senzorska mješalica za termalnu vodu

**dimenzija:** projekcija: 14.8 cm, visina= 17.7 cm

**materijal:** završna obrada: krom

**grafički prikaz:**

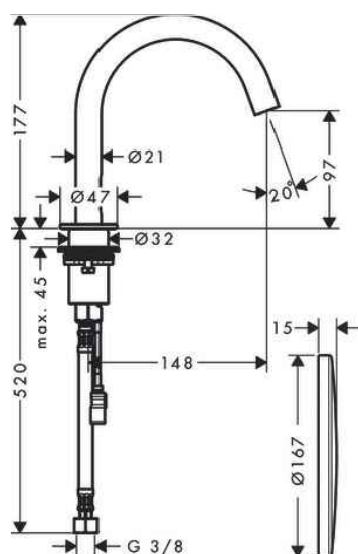

komplet za senzorsku miješalicu



**M** ikelić  
**V** reš  
**A** rhitekti

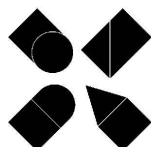

GRAĐEVINA	REKONSTRUKCIJA TERMALNOG REKREACIJSKOG CENTRA TERME TUHELJ	POZICIJA	DIO 2 - RESTORAN I RECEPCIJA	
PROJEKTNATAVRITKA	MIKELIĆ VREŠ ARHITEKTI d.o.o. Martićeva 38, 10000 Zagreb	MJERILO	-	TD 98-1-2-IZ/23 05.2023.
PARTNERSKATAVRITKA	ONDA ARHITEKTURA d.o.o. Palinovečka 19i, 10000 Zagreb			
PRILOG	Senzorska mješalica za termalnu vodu			

## SPECIFIKACIJA OPREME I MATERIJALA

- oznaka:** 2VO402
- naziv:** Senzorska mješalica za umivaonik
- dimenzija:** projekcija: 10.3 cm, visina izljeva: 9 cm
- materijal:** keramika, glazirana antibaterijskom glazurom

grafički prikaz:

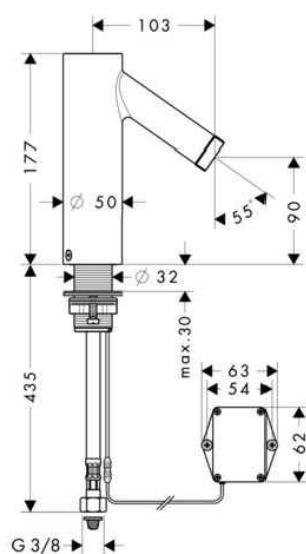

komplet za senzorsku miješalicu



**M** ikelić  
**V** reš  
**A** rhitekti

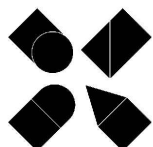

GRAĐEVINA	REKONSTRUKCIJA TERMALNOG REKREACIJSKOG CENTRA TERME TUHELJ	POZICIJA	DIO 2 - RESTORAN I RECEPCIJA	
PROJEKTNATAVRITKA	MIKELIĆ VREŠ ARHITEKTI d.o.o. Martićeva 38, 10000 Zagreb	MJERILO	-	TD 98-1-2-IZ/23 05.2023.
PARTNERSKATAVRITKA	ONDA ARHITEKTURA d.o.o. Palinovečka 19i, 10000 Zagreb			
PRILOG	Senzorska mješalica za umivaonik			

**oznaka:** 2UO101

**naziv:** Sprave za dječje igralište - tip 1

**dimenzija:** 565 x 320 cm, h = 300 cm

**materijal:**

**grafički prikaz:**

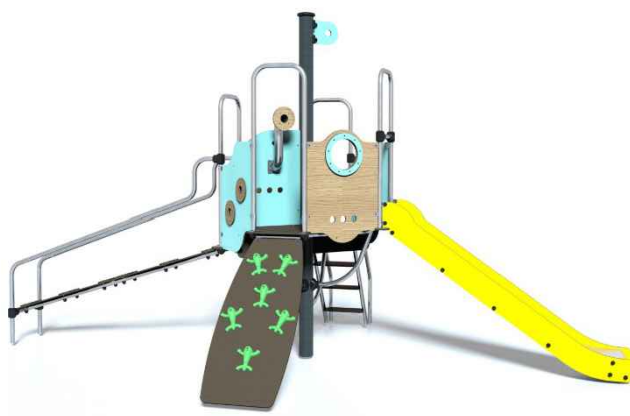

**M ikelić  
V reš  
A rhitekti**

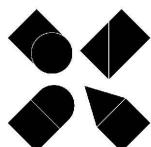

<b>GRAĐEVINA</b>	<b>REKONSTRUKCIJA TERMALNOG REKREACIJSKOG CENTRA TERME TUHELJ</b>	<b>POZICIJA</b>	<b>DIO 2 - RESTORAN I RECEPCIJA</b>	
<b>PROJEKTN TVRTKA</b>	MIKELIĆ VREŠ ARHITEKTI d.o.o. Martićeva 38, 10000 Zagreb	<b>MJERILO</b>	-	<b>TD 98-1-2-IZ/23 05.2023.</b>
<b>PARTNERSKA TVRTKA</b>	ONDA ARHITEKTURA d.o.o. Palinovečka 19i, 10000 Zagreb			
<b>PRILOG</b>	Sprave za dječje igralište - tip 1			



**oznaka:** 2UO102

**naziv:** Sprave za dječje igralište - tip 2

**dimenzija:** 99 x 99 cm, h = 57 cm

**materijal:**

**grafički prikaz:**



**M ikelić**  
**V reš**  
**A rhitekti**

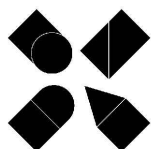

<b>GRAĐEVINA</b>	<b>REKONSTRUKCIJA TERMALNOG REKREACIJSKOG CENTRA TERME TUHELJ</b>	<b>POZICIJA</b>	<b>DIO 2 - RESTORAN I RECEPCIJA</b>	
<b>PROJEKTNA TVRTKA</b>	MIKELIĆ VREŠ ARHITEKTI d.o.o. Martićeve 38, 10000 Zagreb	<b>MJERILO</b>	-	<b>TD 98-1-2-IZ/23</b> 05.2023.
<b>PARTNERSKA TVRTKA</b>	ONDA ARHITEKTURA d.o.o. Palinovečka 19i, 10000 Zagreb			
<b>PRILOG</b>	Sprave za dječje igralište - tip21			

## SPECIFIKACIJA OPREME I MATERIJALA

oznaka: 2UO103

naziv: Sprave za dječje igralište - tip 3

dimenzija: 81 x 37 cm, h = 93 cm

materijal:

grafički prikaz:



**M** ikelić  
**V** reš  
**A** rhitekti

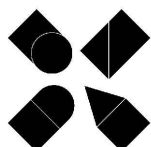

GRAĐEVINA	REKONSTRUKCIJA TERMALNOG REKREACIJSKOG CENTRA TERME TUHELJ	POZICIJA	DIO 2 - RESTORAN I RECEPCIJA	
PROJEKTNA TVRTKA	MIKELIĆ VREŠ ARHITEKTI d.o.o. Martićeva 38, 10000 Zagreb	MJERILO	-	TD 98-1-2-IZ/23 05.2023.
PARTNERSKA TVRTKA	ONDA ARHITEKTURA d.o.o. Palinovečka 19i, 10000 Zagreb			
PRILOG	Sprave za dječje igralište - tip 3			

## SPECIFIKACIJA OPREME I MATERIJALA

oznaka: 2UO104

naziv: Koš za smeće - eksterijer

dimenzija: 75.5 x 75.5 cm, h = 98.5 cm

materijal: nehrđajući čelik

grafički prikaz:

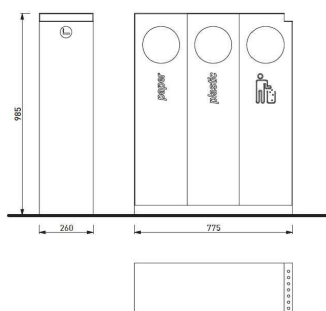

**M** ikelić  
**V** reš  
**A** rhitekti

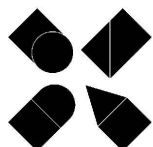

GRAĐEVINA	REKONSTRUKCIJA TERMALNOG REKREACIJSKOG CENTRA TERME TUHELJ	POZICIJA	DIO 2 - RESTORAN I RECEPCIJA	
PROJEKTNATVRTKA	MIKELIĆ VREŠ ARHITEKTI d.o.o. Martićeva 38, 10000 Zagreb	MJERILO	-	TD 98-1-2-IZ/23 05.2023.
PARTNERSKATVRTKA	ONDA ARHITEKTURA d.o.o. Palinovečka 19i, 10000 Zagreb			
PRILOG	Koš za smeće - eksterijer			

## SPECIFIKACIJA OPREME I MATERIJALA

oznaka: 2UO105

naziv: Stalak za bicikle

dimenzija: 75.5 x 75.5 cm, h = 98.5 cm

materijal: nehrđajući čelik

grafički prikaz:

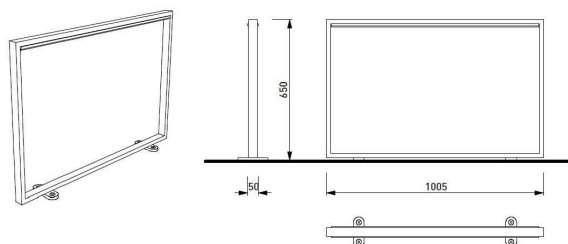

**M** ikelić  
**V** reš  
**A** rhitekti

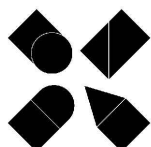

GRAĐEVINA	REKONSTRUKCIJA TERMALNOG REKREACIJSKOG CENTRA TERME TUHELJ	POZICIJA	DIO 2 - RESTORAN I RECEPCIJA	
PROJEKTN TVRTKA	MIKELIĆ VREŠ ARHITEKTI d.o.o. Martićeva 38, 10000 Zagreb	MJERILO	-	TD 98-1-2-IZ/23 05.2023.
PARTNERSKA TVRTKA	ONDA ARHITEKTURA d.o.o. Palinovečka 19i, 10000 Zagreb			
PRILOG	Stalak za bicikle			

## SPECIFIKACIJA OPREME I MATERIJALA

oznaka: 2UO106

naziv: Info ploča za autobusno stajalište

dimenzija: 75.5 x 75.5 cm, h = 98.5 cm

materijal: nehrđajući čelik

grafički prikaz:

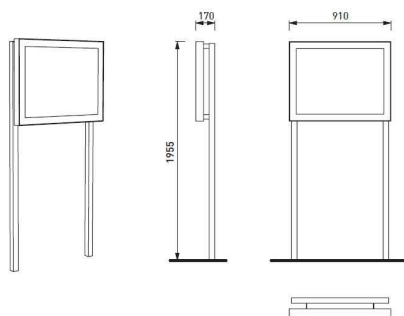

**M** ikelić  
**V** reš  
**A** rhitekti

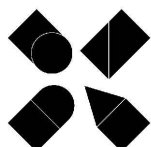

GRAĐEVINA	REKONSTRUKCIJA TERMALNOG REKREACIJSKOG CENTRA TERME TUHELJ	POZICIJA	DIO 2 - RESTORAN I RECEPCIJA	
PROJEKTN TVRTKA	MIKELIĆ VREŠ ARHITEKTI d.o.o. Martićeva 38, 10000 Zagreb	MJERILO	-	TD 98-1-2-IZ/23 05.2023.
PARTNERSKA TVRTKA	ONDA ARHITEKTURA d.o.o. Palinovečka 19i, 10000 Zagreb			
PRILOG	Info ploča za autobusno stajalište			

## SPECIFIKACIJA OPREME I MATERIJALA

- oznaka:** 2KE201
- naziv:** Keramička pločica
- dimenzija:** 120 x 60 cm, 45 x 90 cm; d= 9-10mm
- materijal:** gres keramika
- napomena:** I”A” kvalitete, mat završne obrade, protukliznosti R10B, ravno rezanih rubova - ret, sivo-smeđa boja

**grafički prilog:**

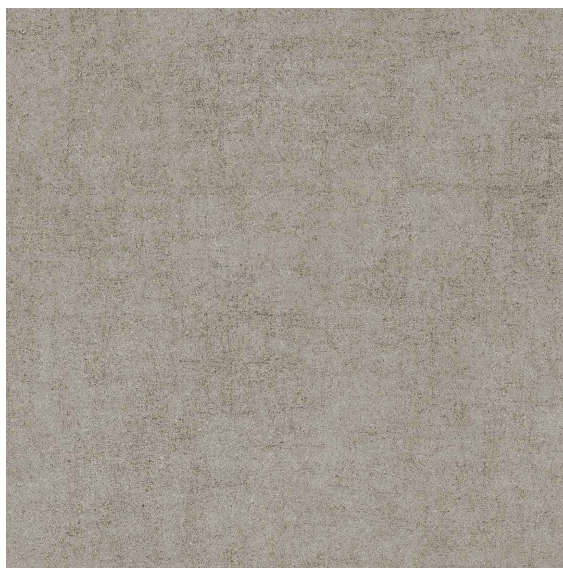

**M ikelić**  
**V reš**  
**A rhitekti**

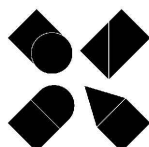

<b>GRAĐEVINA</b>	<b>REKONSTRUKCIJA TERMALNOG REKREACIJSKOG CENTRA TERME TUHELJ</b>	<b>POZICIJA</b>	<b>DIO 2 - RESTORAN I RECEPCIJA</b>	
<b>PROJEKTN TVRTKA</b>	MIKELIĆ VREŠ ARHITEKTI d.o.o. Martićeva 38, 10000 Zagreb	<b>MJERILO</b>	-	<b>TD 98-IZ/23</b> 06.2023.
<b>PARTNERSKA TVRTKA</b>	ONDA ARHITEKTURA d.o.o. Palinovečka 19i, 10000 Zagreb			
<b>PRILOG</b>	Keramička pločica			

## SPECIFIKACIJA OPREME I MATERIJALA

- oznaka:** 2KE202
- naziv:** Keramička pločica
- dimenzija:** 20 x 20 cm, 30 x 30 cm; d= 12mm
- materijal:** gres keramika
- napomena:** protuklizne sa koeficijentom protukliznosti R10

**grafički prilog:**

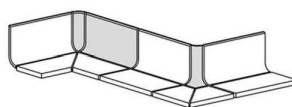

holker

**M ikelić**  
**V reš**  
**A rhitekti**

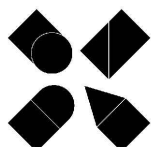

<b>GRAĐEVINA</b>	<b>REKONSTRUKCIJA TERMALNOG REKREACIJSKOG CENTRA TERME TUHELJ</b>	<b>POZICIJA</b>	<b>DIO 1 I DIO 2</b>	
<b>PROJEKTNIA TVRTKA</b>	MIKELIĆ VREŠ ARHITEKTI d.o.o. Martićeva 38, 10000 Zagreb	<b>MJERILO</b>	-	<b>TD 98-IZ/23</b> 06.2023.
<b>PARTNERSKA TVRTKA</b>	ONDA ARHITEKTURA d.o.o. Palinovečka 19i, 10000 Zagreb			
<b>PRILOG</b>	Keramička pločica			

## SPECIFIKACIJA OPREME I MATERIJALA

- oznaka:** 1KE203
- naziv:** Keramička pločica
- dimenzija:** 120 x 60 cm, 45 x 90 cm; d= 9-10mm
- materijal:** gres keramika
- napomena:** strukturirana završna obrada, protukliznosti R11C, ravno rezanih rubova - ret., smeđe-crne boje

**grafički prilog:**

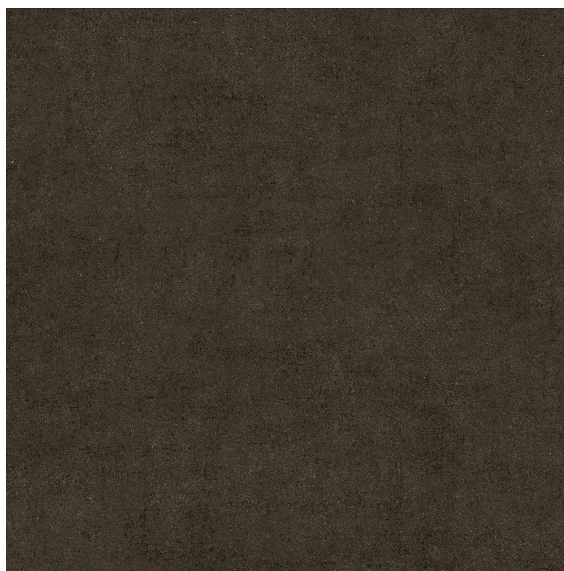

**M ikelić**  
**V reš**  
**A rhitekti**

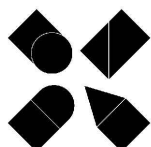

GRAĐEVINA	REKONSTRUKCIJA TERMALNOG REKREACIJSKOG CENTRA TERME TUHELJ	POZICIJA	DIO 1 - BAZENSKA DVORANA	
PROJEKTNA TVRTKA	MIKELIĆ VREŠ ARHITEKTI d.o.o. Martićeva 38, 10000 Zagreb	MJERILO	-	TD 98-IZ/23 06.2023.
PARTNERSKA TVRTKA	ONDA ARHITEKTURA d.o.o. Palinovečka 19i, 10000 Zagreb			
PRILOG	Keramička pločica			



## SPECIFIKACIJA OPREME I MATERIJALA

- oznaka:** 2KE204
- naziv:** Keramička pločica
- dimenzija:** 120 x 60 cm, 45 x 90 cm; d= 20mm
- materijal:** gres keramika
- napomena:** polaganje na podloške na nabijeni sloj šljunka, I”A” kvalitete, mat završne obrade, protukliznosti R11C, ravno rezanih rubova - ret., blage prošaranosti, antracit - tamno siva boja

**grafički prilog:**



**M ikelić**  
**V reš**  
**A rhitekti**

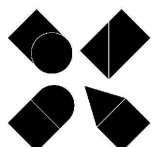

<b>GRAĐEVINA</b>	<b>REKONSTRUKCIJA TERMALNOG REKREACIJSKOG CENTRA TERME TUHELJ</b>	<b>POZICIJA</b>	<b>DIO 2 - RESTORAN I RECEPCIJA</b>	
<b>PROJEKTNA TVRTKA</b>	<b>MIKELIĆ VREŠ ARHITEKTI d.o.o.</b> Martićeva 38, 10000 Zagreb	<b>MJERILO</b>	-	<b>TD 98-IZ/23</b> 06.2023.
<b>PARTNERSKA TVRTKA</b>	<b>ONDA ARHITEKTURA d.o.o.</b> Palinovečka 19i, 10000 Zagreb			
<b>PRILOG</b>	<b>Keramička pločica</b>			

## SPECIFIKACIJA OPREME I MATERIJALA

**oznaka:** 1KE205

**naziv:** Keramička pločica

**dimenzija:** 120 x 60 cm, 45 x 90 cm; d= 9-10mm

**materijal:** gres keramika

**napomena:** I”A” kvalitete, mat završne obrade, protukliznosti R11C, ravno rezanih rubova - ret, bež boja

**grafički prilog:**



**M ikelić**  
**V reš**  
**A rhitekti**

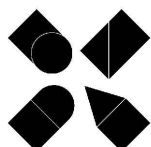

<b>GRAĐEVINA</b>	<b>REKONSTRUKCIJA TERMALNOG REKREACIJSKOG CENTRA TERME TUHELJ</b>	<b>POZICIJA</b>	<b>DIO 1 - BAZENSKA DVORANA</b>	
<b>PROJEKTN TVRKA</b>	<b>MIKELIĆ VREŠ ARHITEKTI d.o.o.</b> Martićeva 38, 10000 Zagreb	<b>MJERILO</b>	-	<b>TD 98-IZ/23</b> 06.2023.
<b>PARTNERSKA TVRKA</b>	<b>ONDA ARHITEKTURA d.o.o.</b> Palinovečka 19i, 10000 Zagreb			
<b>PRILOG</b>	<b>Keramička pločica</b>			

## SPECIFIKACIJA OPREME I MATERIJALA

oznaka: 1KE206

naziv: Keramička pločica

dimenzija: 1,2 x 1,2 cm na mrežici 30 x 30 cm; d= 8-9mm

materijal: keramika

napomena: glazirani klinker mozaik, glazirane sjajne obrade, bijela boja

grafički prilog:

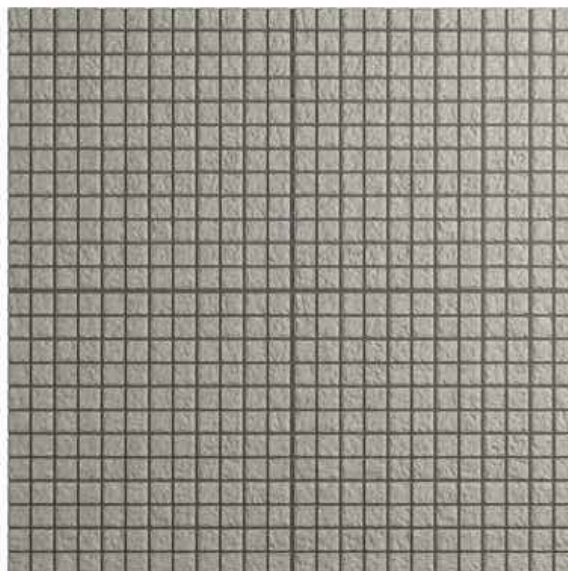

**M** ikelić  
**V** reš  
**A** rhitekti

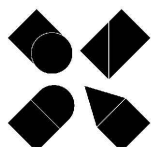

GRAĐEVINA	REKONSTRUKCIJA TERMALNOG REKREACIJSKOG CENTRA TERME TUHELJ	POZICIJA	DIO 1 - BAZENSKA DVORANA	
PROJEKTNA TVRTKA	MIKELIĆ VREŠ ARHITEKTI d.o.o. Martićeve 38, 10000 Zagreb	MJERILO	-	TD 98-IZ/23 06.2023.
PARTNERSKA TVRTKA	ONDA ARHITEKTURA d.o.o. Palinovečka 19i, 10000 Zagreb			
PRILOG	Keramička pločica			

## SPECIFIKACIJA OPREME I MATERIJALA

**oznaka:** 1KE207

**naziv:** Keramička pločica

**dimenzija:** 120 x 60 cm, 45 x 90 cm; d= 9-10mm

**materijal:** gres keramika

**napomena:** I”A” kvalitete, mat završne obrade, protuklznosti R11C, ravno rezanih rubova - ret, sivo-smeđa boja

**grafički prilog:**

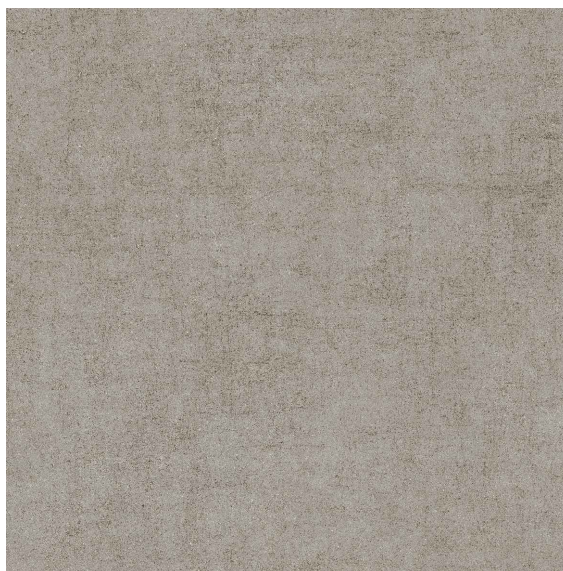

**M ikelić  
V reš  
A rhitekti**

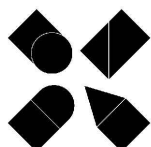

<b>GRAĐEVINA</b>	<b>REKONSTRUKCIJA TERMALNOG REKREACIJSKOG CENTRA TERME TUHELJ</b>	<b>POZICIJA</b>	<b>DIO 1 - BAZENSKA DVORANA</b>	
<b>PROJEKTNA TVRTKA</b>	<b>MIKELIĆ VREŠ ARHITEKTI d.o.o. Martićeva 38, 10000 Zagreb</b>	<b>MJERILO</b>	<b>-</b>	<b>TD 98-IZ/23 06.2023.</b>
<b>PARTNERSKA TVRTKA</b>	<b>ONDA ARHITEKTURA d.o.o. Palinovečka 19i, 10000 Zagreb</b>			
<b>PRILOG</b>	<b>Keramička pločica</b>			

## SPECIFIKACIJA OPREME I MATERIJALA

**oznaka:** 1KE208

**naziv:** Keramička pločica

**dimenzija:** 120 x 60 cm, 45 x 90 cm; d= 9-10mm

**materijal:** gres keramika

**napomena:** I"A" kvalitete, mat završne obrade, protukliznosti R11C, ravno rezanih rubova - ret, smeđa boja

**grafički prilog:**



**M ikelić**  
**V reš**  
**A rhitekti**

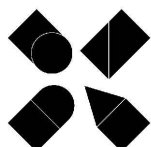

<b>GRAĐEVINA</b>	<b>REKONSTRUKCIJA TERMALNOG REKREACIJSKOG CENTRA TERME TUHELJ</b>	<b>POZICIJA</b>	<b>DIO 1 - BAZENSKA DVORANA</b>	
<b>PROJEKTNA TVRTKA</b>	<b>MIKELIĆ VREŠ ARHITEKTI d.o.o.</b> Martićeva 38, 10000 Zagreb	<b>MJERILO</b>	-	<b>TD 98-IZ/23</b> 06.2023.
<b>PARTNERSKA TVRTKA</b>	<b>ONDA ARHITEKTURA d.o.o.</b> Palinovečka 19i, 10000 Zagreb			
<b>PRILOG</b>	<b>Keramička pločica</b>			

## SPECIFIKACIJA OPREME I MATERIJALA

**oznaka:** 1KE209

**naziv:** Keramička pločica

**dimenzija:** 1,2 x 1,2 cm na mrežici 30 x 30 cm; d= 8-9mm

**materijal:** keramika

**napomena:** glazirani klinker mozaik, strukturirane završne obrade, tamnije boje

**grafički prilog:**

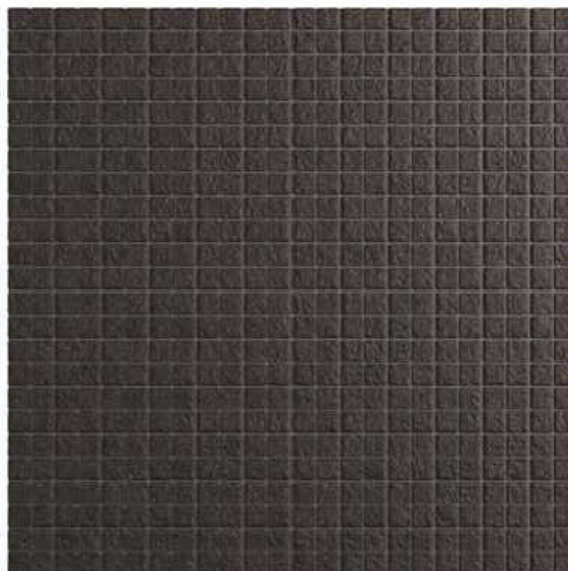

**M ikelić**  
**V reš**  
**A rhitekti**

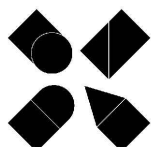

<b>GRAĐEVINA</b>	<b>REKONSTRUKCIJA TERMALNOG REKREACIJSKOG CENTRA TERME TUHELJ</b>	<b>POZICIJA</b>	<b>DIO 1 - BAZENSKA DVORANA</b>	
<b>PROJEKTNA TVRTKA</b>	<b>MIKELIĆ VREŠ ARHITEKTI d.o.o.</b> Martićeva 38, 10000 Zagreb	<b>MJERILO</b>	-	<b>TD 98-IZ/23</b> 06.2023.
<b>PARTNERSKA TVRTKA</b>	<b>ONDA ARHITEKTURA d.o.o.</b> Palinovečka 19i, 10000 Zagreb			
<b>PRILOG</b>	<b>Keramička pločica</b>			

## SPECIFIKACIJA OPREME I MATERIJALA

**oznaka:** 2KE210

**naziv:** Keramička pločica

**dimenzija:** 120 x 60 cm, d= 6mm

**materijal:** keramika

**napomena:** ravno rezani rubovi, mat završna obrada, bijela boja

**grafički prilog:**



bijela mat boja

**M ikelić  
V reš  
A rhitekti**

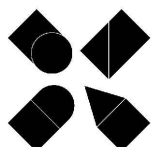

<b>GRAĐEVINA</b>	<b>REKONSTRUKCIJA TERMALNOG REKREACIJSKOG CENTRA TERME TUHELJ</b>	<b>POZICIJA</b>	<b>DIO 2 - RESTORAN I RECEPCIJA</b>	
<b>PROJEKTN TVRTKA</b>	MIKELIĆ VREŠ ARHITEKTI d.o.o. Martićeva 38, 10000 Zagreb	<b>MJERILO</b>	-	<b>TD 98-IZ/23 06.2023.</b>
<b>PARTNERSKA TVRTKA</b>	ONDA ARHITEKTURA d.o.o. Palinovečka 19i, 10000 Zagreb			
<b>PRILOG</b>	Keramička pločica			

## SPECIFIKACIJA OPREME I MATERIJALA

**oznaka:** 2KE211

**naziv:** Keramička pločica

**dimenzija:** 120 x 60 cm, d= 6mm

**materijal:** keramika

**napomena:** ravno rezani rubovi, mat završna obrada, tamnocrvena boja

**grafički prilog:**

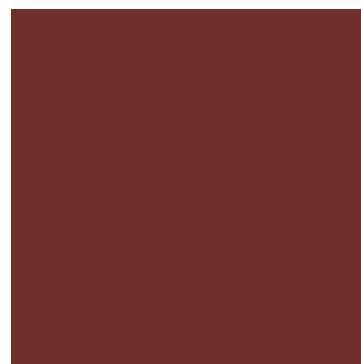

tamnocrvena boja

**M ikelić**  
**V reš**  
**A rhitekti**

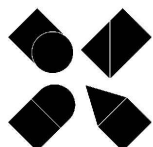

<b>GRAĐEVINA</b>	<b>REKONSTRUKCIJA TERMALNOG REKREACIJSKOG CENTRA TERME TUHELJ</b>	<b>POZICIJA</b>	<b>DIO 1 - BAZENSKA DVORANA</b>	
<b>PROJEKTN TVRTKA</b>	<b>MIKELIĆ VREŠ ARHITEKTI d.o.o.</b> Martićeva 38, 10000 Zagreb	<b>MJERILO</b>	-	<b>TD 98-IZ/23</b> 06.2023.
<b>PARTNERSKA TVRTKA</b>	<b>ONDA ARHITEKTURA d.o.o.</b> Palinovečka 19i, 10000 Zagreb			
<b>PRILOG</b>	<b>Keramička pločica</b>			



## SPECIFIKACIJA OPREME I MATERIJALA

- oznaka:** 2KE212
- naziv:** Keramička pločica
- dimenzija:** 120 x 60 cm, d= 6mm
- materijal:** keramika
- napomena:** ravno rezani rubovi, mat završna obrada, zelena boja

**grafički prilog:**



zelena boja

**M ikelić**  
**V reš**  
**A rhitekti**

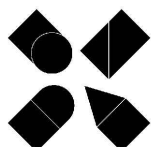

<b>GRAĐEVINA</b>	<b>REKONSTRUKCIJA TERMALNOG REKREACIJSKOG CENTRA TERME TUHELJ</b>	<b>POZICIJA</b>	<b>DIO 1 - BAZENSKA DVORANA</b>	
<b>PROJEKTN TVRTKA</b>	MIKELIĆ VREŠ ARHITEKTI d.o.o. Martićeva 38, 10000 Zagreb	<b>MJERILO</b>	-	<b>TD 98-IZ/23</b> 06.2023.
<b>PARTNERSKA TVRTKA</b>	ONDA ARHITEKTURA d.o.o. Palinovečka 19i, 10000 Zagreb			
<b>PRILOG</b>	Keramička pločica			

## SPECIFIKACIJA OPREME I MATERIJALA

**oznaka:** 2KE213

**naziv:** Keramička pločica

**dimenzija:** 6 x 25 cm, d= 9,5mm

**materijal:** keramika

**napomena:** zidna glazirana keramička pločica, sjajne završne obrade, svjetlije bež boje

**grafički prilog:**



**M ikelić**  
**V reš**  
**A rhitekti**

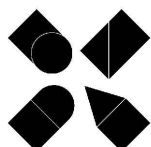

GRAĐEVINA	REKONSTRUKCIJA TERMALNOG REKREACIJSKOG CENTRA TERME TUHELJ	POZICIJA	DIO 1 - BAZENSKA DVORANA	
PROJEKTNA TVRTKA	MIKELIĆ VREŠ ARHITEKTI d.o.o. Martićeva 38, 10000 Zagreb	MJERILO	-	TD 98-IZ/23 06.2023.
PARTNERSKA TVRTKA	ONDA ARHITEKTURA d.o.o. Palinovečka 19i, 10000 Zagreb			
PRILOG	Keramička pločica			

## SPECIFIKACIJA OPREME I MATERIJALA

**oznaka:** 2KE214

**naziv:** Keramička pločica

**dimenzija:** 120 x 60 cm, 45 x 90 cm; d= 9-10mm

**materijal:** gres keramika

**napomena:** I”A” kvalitete, mat završne obrade, protukliznosti R11C, ravno rezanih rubova - ret, blage prošaranosti, antracit - tamno siva boja

**grafički prilog:**



**M ikelić  
V reš  
A rhitekti**

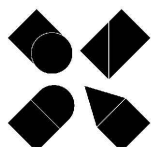

<b>GRAĐEVINA</b>	<b>REKONSTRUKCIJA TERMALNOG REKREACIJSKOG CENTRA TERME TUHELJ</b>	<b>POZICIJA</b>	<b>DIO 2 - RESTORAN I RECEPCIJA</b>	
<b>PROJEKTN TVRTKA</b>	MIKELIĆ VREŠ ARHITEKTI d.o.o. Martićeva 38, 10000 Zagreb	<b>MJERILO</b>	-	<b>TD 98-IZ/23 06.2023.</b>
<b>PARTNERSKA TVRTKA</b>	ONDA ARHITEKTURA d.o.o. Palinovečka 19i, 10000 Zagreb			
<b>PRILOG</b>	Keramička pločica			

## SPECIFIKACIJA OPREME I MATERIJALA

**oznaka:** 2KE216

**naziv:** Keramička pločica

**dimenzija:** 20 x 20 cm, d= 7-8mm

**materijal:** gres keramika

**napomena:** glazirana, mat završna obrada, bijela boja

**grafički prilog:**

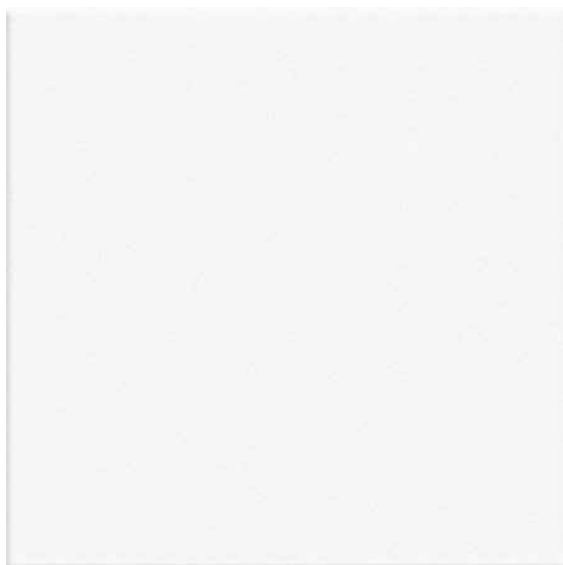

**M ikelić**  
**V reš**  
**A rhitekti**

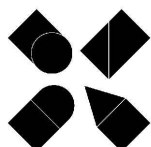

<b>GRAĐEVINA</b>	<b>REKONSTRUKCIJA TERMALNOG REKREACIJSKOG CENTRA TERME TUHELJ</b>	<b>POZICIJA</b>	<b>DIO 2 - RESTORAN I RECEPCIJA</b>	
<b>PROJEKTNA TVRTKA</b>	<b>MIKELIĆ VREŠ ARHITEKTI d.o.o.</b> Martićeva 38, 10000 Zagreb	<b>MJERILO</b>	-	<b>TD 98-IZ/23</b> 06.2023.
<b>PARTNERSKA TVRTKA</b>	<b>ONDA ARHITEKTURA d.o.o.</b> Palinovečka 19i, 10000 Zagreb			
<b>PRILOG</b>	<b>Keramička pločica</b>			

## SPECIFIKACIJA OPREME I MATERIJALA

**oznaka:** 2PO301

**naziv:** Gumeni pod

**dimenzija:** d= 20mm

**materijal:** antitraumatska lijevana podloga izrađena od gumenog EPDM granulata i poliuretanskog veziva

**napomena:** homogena boja prema odabiru projektanta iz palete prema grafičkom prilogu

**grafički prilog:**



**M ikelić  
V reš  
A rhitekti**

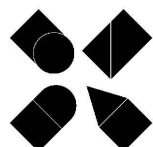

<b>GRAĐEVINA</b>	<b>REKONSTRUKCIJA TERMALNOG REKREACIJSKOG CENTRA TERME TUHELJ</b>	<b>POZICIJA</b>	<b>DIO 2 - RESTORAN I RECEPCIJA</b>	
<b>PROJEKTNA TVRTKA</b>	MIKELIĆ VREŠ ARHITEKTI d.o.o. Martićeva 38, 10000 Zagreb	<b>MJERILO</b>	-	<b>TD 98-IZ/23 06.2023.</b>
<b>PARTNERSKA TVRTKA</b>	ONDA ARHITEKTURA d.o.o. Palinovečka 19i, 10000 Zagreb			
<b>PRILOG</b>	Gumeni pod			

## SPECIFIKACIJA OPREME I MATERIJALA

- oznaka:** 2PO302
- naziv:** Gumeni pod - vanjski
- dimenzija:** d= 40mm
- materijal:** antitraumatska lijevana podloga izrađena od gumenog granulata i poliuretanskog veziva
- napomena:** Zelena mješavina: RAL6017 + RAL6025 + raznobojna eko komponenta  
> mješavine moraju sadržavati ekološku komponentu u minimalnom iznosu od 20%

**grafički prilog:**

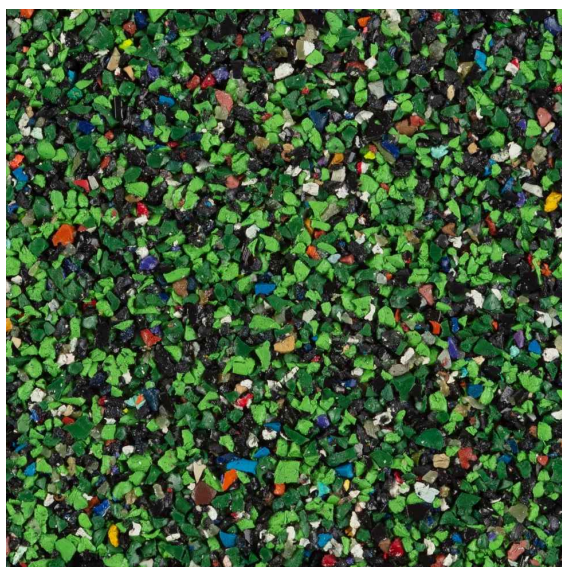

**M ikelić**  
**V reš**  
**A rhitekti**

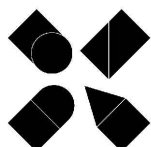

GRAĐEVINA	REKONSTRUKCIJA TERMALNOG REKREACIJSKOG CENTRA TERME TUHELJ	POZICIJA	DIO 2 - RESTORAN I RECEPCIJA	
PROJEKTNA TVRTKA	MIKELIĆ VREŠ ARHITEKTI d.o.o. Martićeva 38, 10000 Zagreb	MJERILO	-	TD 98-IZ/23 06.2023.
PARTNERSKA TVRTKA	ONDA ARHITEKTURA d.o.o. Palinovečka 19i, 10000 Zagreb			
PRILOG	Gumeni pod - vanjski			

## SPECIFIKACIJA OPREME I MATERIJALA

**oznaka:** 2OB301

**naziv:** Zupčasti profil

**dimenzija:** visina profila cca 22mm, razmak profila cca 40mm, debljina lima= 2mm

**materijal:** ekstrudirani aluminij

**napomena:** prašno plastificirani, boja siva/tamnosiva mat, točna boja prema testnom uzorku odobrenom od strane projektanta

**grafički prilog:**



**M ikelić  
V reš  
A rhitekti**

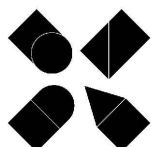

GRAĐEVINA	REKONSTRUKCIJA TERMALNOG REKREACIJSKOG CENTRA TERME TUHELJ	POZICIJA	DIO 2 - RESTORAN I RECEPCIJA	
PROJEKTNA TVRTKA	MIKELIĆ VREŠ ARHITEKTI d.o.o. Martićeva 38, 10000 Zagreb	MJERILO	-	TD 98-IZ/23 06.2023.
PARTNERSKA TVRTKA	ONDA ARHITEKTURA d.o.o. Palinovečka 19i, 10000 Zagreb			
PRILOG	Zupčasti profil			

## SPECIFIKACIJA OPREME I MATERIJALA

- oznaka:** 2OB303
- naziv:** Isteg lim
- dimenzija:** oko mreže : 16 x 8 mm, završno debljine 3mm
- materijal:** aluminij
- napomena:** završno prašno plastificirano, boja crna mat

**grafički prilog:**

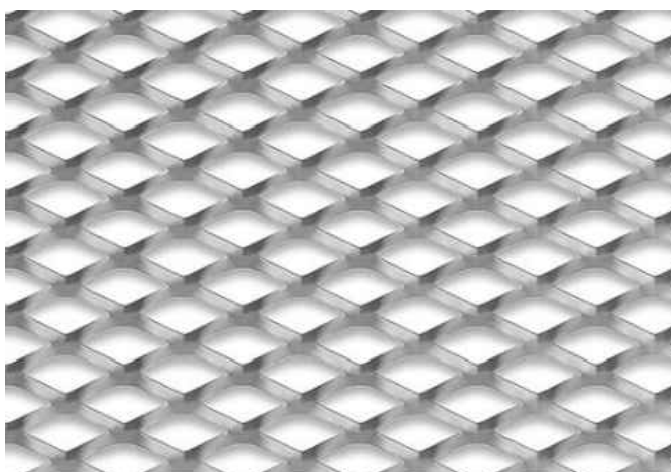

crna boja

**M ikelić**  
**V reš**  
**A rhitekti**

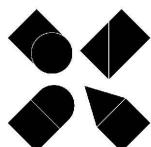

<b>GRAĐEVINA</b>	<b>REKONSTRUKCIJA TERMALNOG REKREACIJSKOG CENTRA TERME TUHELJ</b>	<b>POZICIJA</b>	<b>DIO 2 - RESTORAN I RECEPCIJA</b>	
<b>PROJEKTNATAVRITKA</b>	MIKELIĆ VREŠ ARHITEKTI d.o.o. Martićeveva 38, 10000 Zagreb	<b>MJERILO</b>	-	<b>TD 98-IZ/23</b> 06.2023.
<b>PARTNERSKATAVRITKA</b>	ONDA ARHITEKTURA d.o.o. Palinovečka 19i, 10000 Zagreb			
<b>PRILOG</b>	Isteg lim			



## SPECIFIKACIJA OPREME I MATERIJALA

**oznaka:** B1

**naziv:** Rasvjetno tijelo

**dimenzija:** l=166 cm

**materijal:** čelik, polikarbonat

**napomena:** ovjesna svjetiljka za bazenske prostore  
64W/LED/3000K IP66/69k DALI

**grafički prilog:**

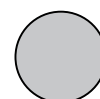

siva boja

**M ikelić**  
**V reš**  
**A rhitekti**

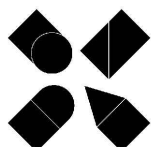

GRAĐEVINA	REKONSTRUKCIJA TERMALNOG REKREACIJSKOG CENTRA TERME TUHELJ	POZICIJA	DIO 1 - BAZENSKA DVORANA	
PROJEKTN TVRTKA	MIKELIĆ VREŠ ARHITEKTI d.o.o. Martićeva 38, 10000 Zagreb	MJERILO	-	TD 98-IZ/23 06.2023.
PARTNERSKA TVRTKA	ONDA ARHITEKTURA d.o.o. Palinovečka 19i, 10000 Zagreb			
PRILOG	Rasvjetno tijelo			

## SPECIFIKACIJA OPREME I MATERIJALA

**oznaka:** B2  
**naziv:** Rasvjetno tijelo  
**dimenzija:** l=120 cm  
**materijal:** čelik, polikarbonat  
**napomena:** ovjesna svjetiljka za bazenske prostore  
26W/LED/3000K IP66/69k DALI

**grafički prilog:**

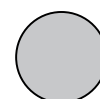

siva boja

**M ikelić**  
**V reš**  
**A rhitekti**

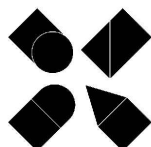

GRAĐEVINA	REKONSTRUKCIJA TERMALNOG REKREACIJSKOG CENTRA TERME TUHELJ	POZICIJA	DIO 1 - BAZENSKA DVORANA	
PROJEKTN TVRTKA	MIKELIĆ VREŠ ARHITEKTI d.o.o. Martićeva 38, 10000 Zagreb	MJERILO	-	TD 98-IZ/23 06.2023.
PARTNERSKA TVRTKA	ONDA ARHITEKTURA d.o.o. Palinovečka 19i, 10000 Zagreb			
PRILOG	Rasvjetno tijelo			

## SPECIFIKACIJA OPREME I MATERIJALA

**oznaka:** B7  
**naziv:** Rasvjetno tijelo  
**dimenzija:** dia 40 cm  
**materijal:** aluminij, staklo  
**napomena:** ovjesna svjetiljka  
240W/LED/3000K DALI

**grafički prilog:**

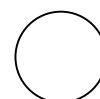

bijela boja

**M ikelić**  
**V reš**  
**A rHITEKTI**

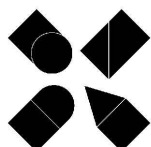

GRAĐEVINA	REKONSTRUKCIJA TERMALNOG REKREACIJSKOG CENTRA TERME TUHELJ	POZICIJA	DIO 1 - BAZENSKA DVORANA	
PROJEKTN TVRTKA	MIKELIĆ VREŠ ARHITEKTI d.o.o. Martićeva 38, 10000 Zagreb	MJERILO	-	TD 98-IZ/23 06.2023.
PARTNERSKA TVRTKA	ONDA ARHITEKTURA d.o.o. Palinovečka 19i, 10000 Zagreb			
PRILOG	Rasvjetno tijelo			

## SPECIFIKACIJA OPREME I MATERIJALA

- oznaka:** G1
- naziv:** Rasvjetno tijelo
- dimenzija:** dia 43 cm, h=145 cm
- materijal:** plastika, drvo
- napomena:** podna samostojeća LED svjetiljka  
ON/OFF 15W E27 IP20

grafički prilog:

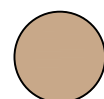

boja drva

**M** ikelić  
**V** reš  
**A** rhitekti

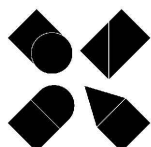

GRAĐEVINA	REKONSTRUKCIJA TERMALNOG REKREACIJSKOG CENTRA TERME TUHELJ	POZICIJA	DIO 1 - BAZENSKA DVORANA
PROJEKTN TVRTKA	MIKELIĆ VREŠ ARHITEKTI d.o.o. Martićeva 38, 10000 Zagreb	MJERILO	- TD 98-IZ/23 06.2023.
PARTNERSKA TVRTKA	ONDA ARHITEKTURA d.o.o. Palinovečka 19i, 10000 Zagreb		
PRILOG	Rasvjetno tijelo		

## SPECIFIKACIJA OPREME I MATERIJALA

- oznaka:** G2
- naziv:** Rasvjetno tijelo
- dimenzija:** dia 43 cm, h=170 cm
- materijal:** plastika, drvo
- napomena:** podna samostojeća LED svjetiljka  
ON/OFF 15W E27 IP20

grafički prilog:

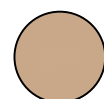

boja drva

**M** ikelić  
**V** reš  
**A** rhitekti

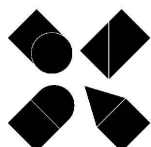

GRAĐEVINA	REKONSTRUKCIJA TERMALNOG REKREACIJSKOG CENTRA TERME TUHELJ	POZICIJA	DIO 1 - BAZENSKA DVORANA	
PROJEKTN TVRTKA	MIKELIĆ VREŠ ARHITEKTI d.o.o. Martićeva 38, 10000 Zagreb	MJERILO	-	TD 98-IZ/23 06.2023.
PARTNERSKA TVRTKA	ONDA ARHITEKTURA d.o.o. Palinovečka 19i, 10000 Zagreb			
PRILOG	Rasvjetno tijelo			

## SPECIFIKACIJA OPREME I MATERIJALA

**oznaka:** L1

**naziv:** Rasvjetno tijelo

**dimenzija:** prema projektu

**materijal:** silikon

**napomena:** LED traka  
9,6W/m' 3000K 24VDC IP65

> vezano uz stavku PR1

**grafički prilog:**



**M ikelić**  
**V reš**  
**A rhitekti**

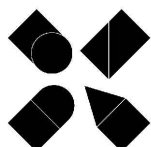

<b>GRAĐEVINA</b>	<b>REKONSTRUKCIJA TERMALNOG REKREACIJSKOG CENTRA TERME TUHELJ</b>	<b>POZICIJA</b>	DIO 1 I DIO 2	
<b>PROJEKTN TVRTKA</b>	MIKELIĆ VREŠ ARHITEKTI d.o.o. Martićeva 38, 10000 Zagreb	<b>MJERILO</b>	-	TD 98-IZ/23 06.2023.
<b>PARTNERSKA TVRTKA</b>	ONDA ARHITEKTURA d.o.o. Palinovečka 19i, 10000 Zagreb			
<b>PRILOG</b>	Rasvjetno tijelo			

## SPECIFIKACIJA OPREME I MATERIJALA

**oznaka:** L2

**naziv:** Rasvjetno tijelo

**dimenzija:** prema projektu

**materijal:** silikon

**napomena:** LED fleksi silikonski profil  
10W/m' 3000K IP67

> vezano uz stavku PR2

**grafički prilog:**



**M ikelić**  
**V reš**  
**A rhitekti**

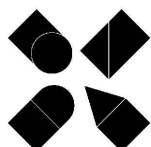

<b>GRAĐEVINA</b>	<b>REKONSTRUKCIJA TERMALNOG REKREACIJSKOG CENTRA TERME TUHELJ</b>	<b>POZICIJA</b>	DIO 1 I DIO 2	
<b>PROJEKTNIA TVRTKA</b>	MIKELIĆ VREŠ ARHITEKTI d.o.o. Martićeve 38, 10000 Zagreb	<b>MJERILO</b>	-	TD 98-IZ/23 06.2023.
<b>PARTNERSKA TVRTKA</b>	ONDA ARHITEKTURA d.o.o. Palinovečka 19i, 10000 Zagreb			
<b>PRILOG</b>	Rasvjetno tijelo			

## SPECIFIKACIJA OPREME I MATERIJALA

**oznaka:** L4

**naziv:** Rasvjetno tijelo

**dimenzija:** prema projektu

**materijal:** silikon

**napomena:** LED traka  
12,2W 3000K 24VDC IP67

> vezano uz stavku PR2

**grafički prilog:**



**M ikelić**  
**V reš**  
**A rHITEKTI**

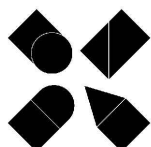

<b>GRAĐEVINA</b>	<b>REKONSTRUKCIJA TERMALNOG REKREACIJSKOG CENTRA TERME TUHELJ</b>	<b>POZICIJA</b>	<b>DIO 1 - BAZENSKA DVORANA</b>	
<b>PROJEKTN TVRTKA</b>	<b>MIKELIĆ VREŠ ARHITEKTI d.o.o.</b> Martićeva 38, 10000 Zagreb	<b>MJERILO</b>	-	<b>TD 98-IZ/23</b> 06.2023.
<b>PARTNERSKA TVRTKA</b>	<b>ONDA ARHITEKTURA d.o.o.</b> Palinovečka 19i, 10000 Zagreb			
<b>PRILOG</b>	Rasvjetno tijelo			



## SPECIFIKACIJA OPREME I MATERIJALA

**oznaka:** PR1

**naziv:** Rasvjetni profil

**dimenzija:** 16,2 x 15 mm

**materijal:** aluminij

**napomena:** komplet ALU profil  
> vezano uz stavku L1

**grafički prilog:**

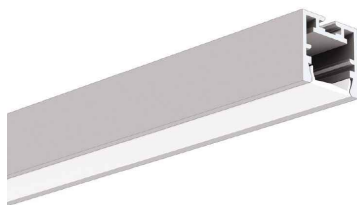

**M ikelić**  
**V reš**  
**A rhitekti**

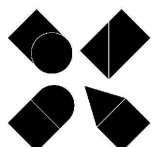

GRAĐEVINA	REKONSTRUKCIJA TERMALNOG REKREACIJSKOG CENTRA TERME TUHELJ	POZICIJA	DIO 1 I DIO 2	
PROJEKTNA TVRTKA	MIKELIĆ VREŠ ARHITEKTI d.o.o. Martićeva 38, 10000 Zagreb	MJERILO	-	TD 98-IZ/23 06.2023.
PARTNERSKA TVRTKA	ONDA ARHITEKTURA d.o.o. Palinovečka 19i, 10000 Zagreb			
PRILOG	Rasvjetni profil			

## SPECIFIKACIJA OPREME I MATERIJALA

**oznaka:** PR2

**naziv:** Rasvjetni profil

**dimenzija:** 26,2 x 24,5 mm

**materijal:** aluminij

**napomena:** komplet ALU profil  
> vezano uz stavku L2 i L4

**grafički prilog:**

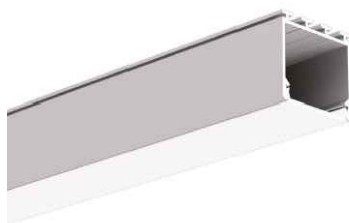

**M ikelić**  
**V reš**  
**A rhitekti**

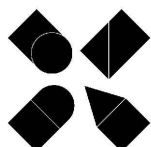

GRAĐEVINA	REKONSTRUKCIJA TERMALNOG REKREACIJSKOG CENTRA TERME TUHELJ	POZICIJA	DIO 1 I DIO 2	
PROJEKTNA TVRTKA	MIKELIĆ VREŠ ARHITEKTI d.o.o. Martićeve 38, 10000 Zagreb	MJERILO	-	TD 98-IZ/23 06.2023.
PARTNERSKA TVRTKA	ONDA ARHITEKTURA d.o.o. Palinovečka 19i, 10000 Zagreb			
PRILOG	Rasvjetni profil			

## SPECIFIKACIJA OPREME I MATERIJALA

**oznaka:** S1

**naziv:** Rasvjetno tijelo

**dimenzija:** dia 2m

**materijal:** aluminij

**napomena:** ovjesna stropna LED svjetiljka  
110W 3000K IP20 2xDALI

**grafički prilog:**



crna boja

**M ikelić**  
**V reš**  
**A rhitekti**

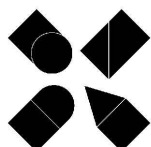

GRAĐEVINA	REKONSTRUKCIJA TERMALNOG REKREACIJSKOG CENTRA TERME TUHELJ	POZICIJA	DIO 2 - RESTORAN I RECEPCIJA	
PROJEKTN TVRTKA	MIKELIĆ VREŠ ARHITEKTI d.o.o. Martićeva 38, 10000 Zagreb	MJERILO	-	TD 98-IZ/23 06.2023.
PARTNERSKA TVRTKA	ONDA ARHITEKTURA d.o.o. Palinovečka 19i, 10000 Zagreb			
PRILOG	Rasvjetno tijelo			

## SPECIFIKACIJA OPREME I MATERIJALA

**oznaka:** S2

**naziv:** Rasvjetno tijelo

**dimenzija:** dia 3m

**materijal:** aluminij

**napomena:** ovjesna stropna LED svjetiljka  
160W 3000K IP20 2xDALI

**grafički prilog:**



crna boja

**M ikelić**  
**V reš**  
**A rhitekti**

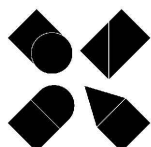

GRAĐEVINA	REKONSTRUKCIJA TERMALNOG REKREACIJSKOG CENTRA TERME TUHELJ	POZICIJA	DIO 2 - RESTORAN I RECEPCIJA	
PROJEKTN TVRTKA	MIKELIĆ VREŠ ARHITEKTI d.o.o. Martićeve 38, 10000 Zagreb	MJERILO	-	TD 98-IZ/23 06.2023.
PARTNERSKA TVRTKA	ONDA ARHITEKTURA d.o.o. Palinovečka 19i, 10000 Zagreb			
PRILOG	Rasvjetno tijelo			

## SPECIFIKACIJA OPREME I MATERIJALA

**oznaka:** S3

**naziv:** Rasvjetno tijelo

**dimenzija:** dia 4m

**materijal:** aluminij

**napomena:** ovjesna stropna LED svjetiljka  
210W 3000K IP20 3xDALI

**grafički prilog:**



crna boja

**M ikelić**  
**V reš**  
**A rhitekti**

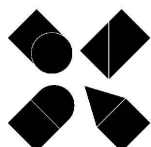

GRAĐEVINA	REKONSTRUKCIJA TERMALNOG REKREACIJSKOG CENTRA TERME TUHELJ	POZICIJA	DIO 2 - RESTORAN I RECEPCIJA	
PROJEKTNA TVRTKA	MIKELIĆ VREŠ ARHITEKTI d.o.o. Martićeva 38, 10000 Zagreb	MJERILO	-	TD 98-IZ/23 06.2023.
PARTNERSKA TVRTKA	ONDA ARHITEKTURA d.o.o. Palinovečka 19i, 10000 Zagreb			
PRILOG	Rasvjetno tijelo			

## SPECIFIKACIJA OPREME I MATERIJALA

**oznaka:** S7.1  
**naziv:** Rasvjetno tijelo  
**dimenzija:** dia 112mm  
**materijal:** aluminij, polikarbonat  
**napomena:** ugradna stropna LED svjetiljka  
DALI 12.5W 3000K 220V IP20

**grafički prilog:**



crna boja

**M ikelić**  
**V reš**  
**A rhitekti**

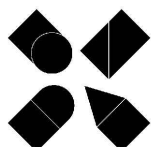

GRAĐEVINA	REKONSTRUKCIJA TERMALNOG REKREACIJSKOG CENTRA TERME TUHELJ	POZICIJA	DIO 2 - RESTORAN I RECEPCIJA	
PROJEKTN TVRKA	MIKELIĆ VREŠ ARHITEKTI d.o.o. Martićeva 38, 10000 Zagreb	MJERILO	-	TD 98-IZ/23 06.2023.
PARTNERSKA TVRKA	ONDA ARHITEKTURA d.o.o. Palinovečka 19i, 10000 Zagreb			
PRILOG	Rasvjetno tijelo			

## SPECIFIKACIJA OPREME I MATERIJALA

**oznaka:** S7.2  
**naziv:** Rasvjetno tijelo  
**dimenzija:** dia 153mm  
**materijal:** aluminij  
**napomena:** ugradna stropna LED svjetiljka  
DALI 12W 3000K 230V IP54

**grafički prilog:**



crna boja

**M ikelić**  
**V reš**  
**A rhitekti**

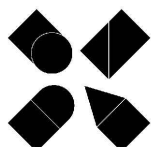

GRAĐEVINA	REKONSTRUKCIJA TERMALNOG REKREACIJSKOG CENTRA TERME TUHELJ	POZICIJA	DIO 1 I DIO 2	
PROJEKTNA TVRTKA	MIKELIĆ VREŠ ARHITEKTI d.o.o. Martićeva 38, 10000 Zagreb	MJERILO	-	TD 98-IZ/23 06.2023.
PARTNERSKA TVRTKA	ONDA ARHITEKTURA d.o.o. Palinovečka 19i, 10000 Zagreb			
PRILOG	Rasvjetno tijelo			

## SPECIFIKACIJA OPREME I MATERIJALA

**oznaka:** S7.3  
**naziv:** Rasvjetno tijelo  
**dimenzija:** dia 112mm  
**materijal:** aluminij, polikarbonat  
**napomena:** ugradna stropna LED svjetiljka  
DALI 12.5W 3000K 230V IP20

**grafički prilog:**



crna boja

**M ikelić**  
**V reš**  
**A rhitekti**

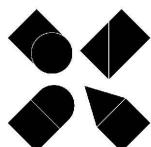

GRAĐEVINA	REKONSTRUKCIJA TERMALNOG REKREACIJSKOG CENTRA TERME TUHELJ	POZICIJA	DIO 2 - RESTORAN I RECEPCIJA	
PROJEKTN TVRTKA	MIKELIĆ VREŠ ARHITEKTI d.o.o. Martićeve 38, 10000 Zagreb	MJERILO	-	TD 98-IZ/23 06.2023.
PARTNERSKA TVRTKA	ONDA ARHITEKTURA d.o.o. Palinovečka 19i, 10000 Zagreb			
PRILOG	Rasvjetno tijelo			



## SPECIFIKACIJA OPREME I MATERIJALA

**oznaka:** S7.4  
**naziv:** Rasvjetno tijelo  
**dimenzija:** dia 60mm  
**materijal:** aluminij  
**napomena:** ovjesna stropna LED svjetiljka  
DALI 11.5W 3000K 230V IP20

**grafički prilog:**



crna boja

**M ikelić**  
**V reš**  
**A rhitekti**

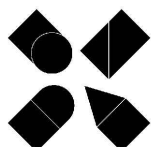

GRAĐEVINA	REKONSTRUKCIJA TERMALNOG REKREACIJSKOG CENTRA TERME TUHELJ	POZICIJA	DIO 2 - RESTORAN I RECEPCIJA	
PROJEKTN TVRTKA	MIKELIĆ VREŠ ARHITEKTI d.o.o. Martićeva 38, 10000 Zagreb	MJERILO	-	TD 98-IZ/23 06.2023.
PARTNERSKA TVRTKA	ONDA ARHITEKTURA d.o.o. Palinovečka 19i, 10000 Zagreb			
PRILOG	Rasvjetno tijelo			

## SPECIFIKACIJA OPREME I MATERIJALA

**oznaka:** S7.5  
**naziv:** Rasvjetno tijelo  
**dimenzija:** dia 153mm  
**materijal:** aluminij  
**napomena:** ugradna stropna LED svjetiljka  
DALI 12W 3000K 230V IP54

**grafički prilog:**

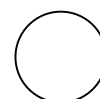

bijela boja

**M ikelić**  
**V reš**  
**A rhitekti**

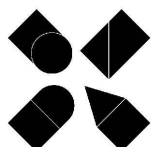

GRAĐEVINA	REKONSTRUKCIJA TERMALNOG REKREACIJSKOG CENTRA TERME TUHELJ	POZICIJA	DIO 1 - BAZENSKA DVORANA	
PROJEKTN TVRTKA	MIKELIĆ VREŠ ARHITEKTI d.o.o. Martićeva 38, 10000 Zagreb	MJERILO	-	TD 98-IZ/23 06.2023.
PARTNERSKA TVRTKA	ONDA ARHITEKTURA d.o.o. Palinovečka 19i, 10000 Zagreb			
PRILOG	Rasvjetno tijelo			

## SPECIFIKACIJA OPREME I MATERIJALA

**oznaka:** S8  
**naziv:** Rasvjetno tijelo  
**dimenzija:** dia 105mm  
**materijal:** aluminij/polikarbonat  
**napomena:** ugradna stropna LED svjetiljka  
DALI 8W 3000K 230V IP20

**grafički prilog:**



crna boja

**M ikelić**  
**V reš**  
**A rhitekti**

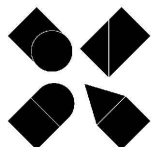

GRAĐEVINA	REKONSTRUKCIJA TERMALNOG REKREACIJSKOG CENTRA TERME TUHELJ	POZICIJA	DIO 2 - RESTORAN I RECEPCIJA	
PROJEKTN TVRTKA	MIKELIĆ VREŠ ARHITEKTI d.o.o. Martićeva 38, 10000 Zagreb	MJERILO	-	TD 98-IZ/23 06.2023.
PARTNERSKA TVRTKA	ONDA ARHITEKTURA d.o.o. Palinovečka 19i, 10000 Zagreb			
PRILOG	Rasvjetno tijelo			

## SPECIFIKACIJA OPREME I MATERIJALA

**oznaka:** S10  
**naziv:** Rasvjetno tijelo  
**dimenzija:** dia 105mm  
**materijal:** aluminij/polikarbonat  
**napomena:** ugradna stropna LED svjetiljka  
ON/OFF 9W 3000K 230V IP65

**grafički prilog:**

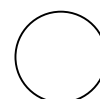

bijela boja

**M ikelić**  
**V reš**  
**A rhitekti**

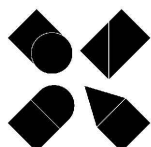

<b>GRAĐEVINA</b>	<b>REKONSTRUKCIJA TERMALNOG REKREACIJSKOG CENTRA TERME TUHELJ</b>	<b>POZICIJA</b>	<b>DIO 2 - RESTORAN I RECEPCIJA</b>	
<b>PROJEKTN TVRTKA</b>	MIKELIĆ VREŠ ARHITEKTI d.o.o. Martićeva 38, 10000 Zagreb	<b>MJERILO</b>	-	<b>TD 98-IZ/23</b> 06.2023.
<b>PARTNERSKA TVRTKA</b>	ONDA ARHITEKTURA d.o.o. Palinovečka 19i, 10000 Zagreb			
<b>PRILOG</b>	Rasvjetno tijelo			

## SPECIFIKACIJA OPREME I MATERIJALA

**oznaka:** S11  
**naziv:** Rasvjetno tijelo  
**dimenzija:** dia 105mm  
**materijal:** aluminij/polikarbonat  
**napomena:** ugradna stropna LED svjetiljka  
ON/OFF 9W 3000K 230V IP65

**grafički prilog:**



crna boja

**M ikelić**  
**V reš**  
**A rhitekti**

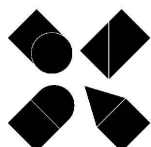

GRAĐEVINA	REKONSTRUKCIJA TERMALNOG REKREACIJSKOG CENTRA TERME TUHELJ	POZICIJA	DIO 1 I DIO 2	
PROJEKTN TVRTKA	MIKELIĆ VREŠ ARHITEKTI d.o.o. Martićeva 38, 10000 Zagreb	MJERILO	-	TD 98-IZ/23 06.2023.
PARTNERSKA TVRTKA	ONDA ARHITEKTURA d.o.o. Palinovečka 19i, 10000 Zagreb			
PRILOG	Rasvjetno tijelo			

## SPECIFIKACIJA OPREME I MATERIJALA

**oznaka:** S12  
**naziv:** Rasvjetno tijelo  
**dimenzija:** l=934mm  
**materijal:** aluminij  
**napomena:** zidna nadgradna linearna LED svjetiljka  
43,2W 3000K 24-48V IP67

**grafički prilog:**

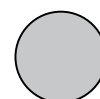

siva boja

**M ikelić**  
**V reš**  
**A rhitekti**

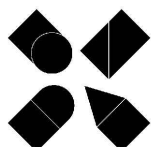

GRAĐEVINA	REKONSTRUKCIJA TERMALNOG REKREACIJSKOG CENTRA TERME TUHELJ	POZICIJA	DIO 2 - RESTORAN I RECEPCIJA	
PROJEKTNA TVRTKA	MIKELIĆ VREŠ ARHITEKTI d.o.o. Martićeve 38, 10000 Zagreb	MJERILO	-	TD 98-IZ/23 06.2023.
PARTNERSKA TVRTKA	ONDA ARHITEKTURA d.o.o. Palinovečka 19i, 10000 Zagreb			
PRILOG	Rasvjetno tijelo			

## SPECIFIKACIJA OPREME I MATERIJALA

**oznaka:** S14.1  
**naziv:** Rasvjetno tijelo  
**dimenzija:** dia 228mm  
**materijal:** aluminij  
**napomena:** nadgradna stropna LED svjetiljka  
ON/OFF 19W 3000K 230V IP44

**grafički prilog:**



crna boja

**M ikelić**  
**V reš**  
**A rhitekti**

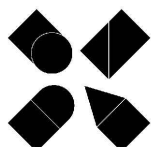

GRAĐEVINA	REKONSTRUKCIJA TERMALNOG REKREACIJSKOG CENTRA TERME TUHELJ	POZICIJA	DIO 2 - RESTORAN I RECEPCIJA	
PROJEKTN TVRKA	MIKELIĆ VREŠ ARHITEKTI d.o.o. Martićeva 38, 10000 Zagreb	MJERILO	-	TD 98-IZ/23 06.2023.
PARTNERSKA TVRKA	ONDA ARHITEKTURA d.o.o. Palinovečka 19i, 10000 Zagreb			
PRILOG	Rasvjetno tijelo			

## SPECIFIKACIJA OPREME I MATERIJALA

**oznaka:** S14  
**naziv:** Rasvjetno tijelo  
**dimenzija:** dia 228mm  
**materijal:** aluminij  
**napomena:** ovjesna stropna LED svjetiljka  
ON/OFF 19W 3000K 230V IP44

**grafički prilog:**



crna boja

**M ikelić**  
**V reš**  
**A rhitekti**

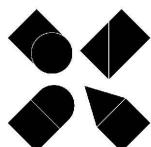

GRAĐEVINA	REKONSTRUKCIJA TERMALNOG REKREACIJSKOG CENTRA TERME TUHELJ	POZICIJA	DIO 2 - RESTORAN I RECEPCIJA	
PROJEKTNA TVRTKA	MIKELIĆ VREŠ ARHITEKTI d.o.o. Martićeva 38, 10000 Zagreb	MJERILO	-	TD 98-IZ/23 06.2023.
PARTNERSKA TVRTKA	ONDA ARHITEKTURA d.o.o. Palinovečka 19i, 10000 Zagreb			
PRILOG	Rasvjetno tijelo			



## SPECIFIKACIJA OPREME I MATERIJALA

**oznaka:** S15  
**naziv:** Rasvjetno tijelo  
**dimenzija:** dia 175mm  
**materijal:** aluminij, PC  
**napomena:** stolna LED svjetiljka na bateriju  
1,5W 2700K IP44

**grafički prilog:**



crna boja

**M ikelić**  
**V reš**  
**A rhitekti**

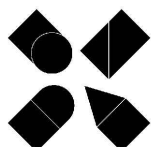

GRAĐEVINA	REKONSTRUKCIJA TERMALNOG REKREACIJSKOG CENTRA TERME TUHELJ	POZICIJA	DIO 2 - RESTORAN I RECEPCIJA	
PROJEKTN TVRTKA	MIKELIĆ VREŠ ARHITEKTI d.o.o. Martićeva 38, 10000 Zagreb	MJERILO	-	TD 98-IZ/23 06.2023.
PARTNERSKA TVRTKA	ONDA ARHITEKTURA d.o.o. Palinovečka 19i, 10000 Zagreb			
PRILOG	Rasvjetno tijelo			

## SPECIFIKACIJA OPREME I MATERIJALA

**oznaka:** S19  
**naziv:** Rasvjetno tijelo  
**dimenzija:** l= 1272mm  
**materijal:** plastika  
**napomena:** stropna/zidna vodotjesna LED svjetiljka  
ON/OFF 30W 230V 3000K IP66

**grafički prilog:**

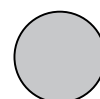

siva boja

**M ikelić**  
**V reš**  
**A rhitekti**

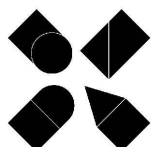

GRAĐEVINA	REKONSTRUKCIJA TERMALNOG REKREACIJSKOG CENTRA TERME TUHELJ	POZICIJA	DIO 2 - RESTORAN I RECEPCIJA	
PROJEKTN TVRTKA	MIKELIĆ VREŠ ARHITEKTI d.o.o. Martićeva 38, 10000 Zagreb	MJERILO	-	TD 98-IZ/23 06.2023.
PARTNERSKA TVRTKA	ONDA ARHITEKTURA d.o.o. Palinovečka 19i, 10000 Zagreb			
PRILOG	Rasvjetno tijelo			

## SPECIFIKACIJA OPREME I MATERIJALA

**oznaka:** S20  
**naziv:** Rasvjetno tijelo  
**dimenzija:** l= 615mm  
**materijal:** plastika  
**napomena:** zidna LED svjetiljka  
ON/OFF 12W 230V 3000K IP66

**grafički prilog:**

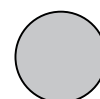

siva boja

**M ikelić**  
**V reš**  
**A rhitekti**

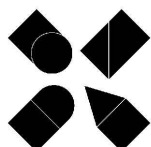

GRAĐEVINA	REKONSTRUKCIJA TERMALNOG REKREACIJSKOG CENTRA TERME TUHELJ	POZICIJA	DIO 2 - RESTORAN I RECEPCIJA	
PROJEKTN TVRKA	MIKELIĆ VREŠ ARHITEKTI d.o.o. Martićeva 38, 10000 Zagreb	MJERILO	-	TD 98-IZ/23 06.2023.
PARTNERSKA TVRKA	ONDA ARHITEKTURA d.o.o. Palinovečka 19i, 10000 Zagreb			
PRILOG	Rasvjetno tijelo			

## SPECIFIKACIJA OPREME I MATERIJALA

**oznaka:** S21.1  
**naziv:** Rasvjetno tijelo  
**dimenzija:** dia 77mm  
**materijal:** aluminij  
**napomena:** stropna ugradna usmjeriva LED svjetiljka  
ON/OFF 10W 3000K 230V IP65

**grafički prilog:**



crna boja

**M ikelić**  
**V reš**  
**A rhitekti**

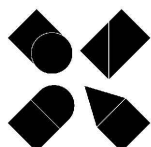

GRAĐEVINA	REKONSTRUKCIJA TERMALNOG REKREACIJSKOG CENTRA TERME TUHELJ	POZICIJA	DIO 2 - RESTORAN I RECEPCIJA	
PROJEKTN TVRTKA	MIKELIĆ VREŠ ARHITEKTI d.o.o. Martićeva 38, 10000 Zagreb	MJERILO	-	TD 98-IZ/23 06.2023.
PARTNERSKA TVRTKA	ONDA ARHITEKTURA d.o.o. Palinovečka 19i, 10000 Zagreb			
PRILOG	Rasvjetno tijelo			

## SPECIFIKACIJA OPREME I MATERIJALA

**oznaka:** S21.2  
**naziv:** Rasvjetno tijelo  
**dimenzija:** dia 77mm  
**materijal:** aluminij  
**napomena:** stropna ugradna usmjeriva LED svjetiljka  
DALI 10W 3000K 230V IP65

**grafički prilog:**



crna boja

**M ikelić**  
**V reš**  
**A rhitekti**

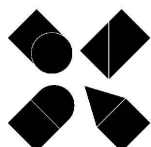

GRAĐEVINA	REKONSTRUKCIJA TERMALNOG REKREACIJSKOG CENTRA TERME TUHELJ	POZICIJA	DIO 2 - RESTORAN I RECEPCIJA	
PROJEKTN TVRTKA	MIKELIĆ VREŠ ARHITEKTI d.o.o. Martićeve 38, 10000 Zagreb	MJERILO	-	TD 98-IZ/23 06.2023.
PARTNERSKA TVRTKA	ONDA ARHITEKTURA d.o.o. Palinovečka 19i, 10000 Zagreb			
PRILOG	Rasvjetno tijelo			

## SPECIFIKACIJA OPREME I MATERIJALA

**oznaka:** S22  
**naziv:** Rasvjetno tijelo  
**dimenzija:** 600 x 600 mm  
**materijal:** aluminij  
**napomena:** stropna ugradna LED svjetiljka  
ON/OFF 36W 3000K 230V IP44/40

**grafički prilog:**

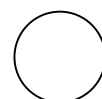

bijela boja

**M ikelić**  
**V reš**  
**A rhitekti**

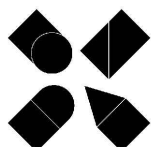

GRAĐEVINA	REKONSTRUKCIJA TERMALNOG REKREACIJSKOG CENTRA TERME TUHELJ	POZICIJA	DIO 1 - BAZENSKA DVORANA	
PROJEKTN TVRTKA	MIKELIĆ VREŠ ARHITEKTI d.o.o. Martićeva 38, 10000 Zagreb	MJERILO	-	TD 98-IZ/23 06.2023.
PARTNERSKA TVRTKA	ONDA ARHITEKTURA d.o.o. Palinovečka 19i, 10000 Zagreb			
PRILOG	Rasvjetno tijelo			

## SPECIFIKACIJA OPREME I MATERIJALA

**oznaka:** S23  
**naziv:** Rasvjetno tijelo  
**dimenzija:** dia 27mm  
**materijal:** aluminij, polikarbonat  
**napomena:** stropna ovjesna LED svjetiljka  
DALI 8W 3000K 230V IP20

**grafički prilog:**



crna boja

**M ikelić**  
**V reš**  
**A rhitekti**

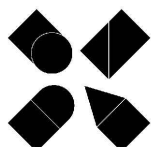

GRAĐEVINA	REKONSTRUKCIJA TERMALNOG REKREACIJSKOG CENTRA TERME TUHELJ	POZICIJA	DIO 2 - RESTORAN I RECEPCIJA	
PROJEKTN TVRKA	MIKELIĆ VREŠ ARHITEKTI d.o.o. Martićeva 38, 10000 Zagreb	MJERILO	-	TD 98-IZ/23 06.2023.
PARTNERSKA TVRKA	ONDA ARHITEKTURA d.o.o. Palinovečka 19i, 10000 Zagreb			
PRILOG	Rasvjetno tijelo			

## SPECIFIKACIJA OPREME I MATERIJALA

**oznaka:** S24  
**naziv:** Rasvjetno tijelo  
**dimenzija:** dia 114mm  
**materijal:** aluminij  
**napomena:** stropna nadgradna LED svjetiljka  
DALI 8W 3000K 230V IP20

**grafički prilog:**



crna boja

**M ikelić**  
**V reš**  
**A rhitekti**

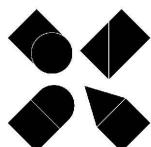

GRAĐEVINA	REKONSTRUKCIJA TERMALNOG REKREACIJSKOG CENTRA TERME TUHELJ	POZICIJA	DIO 2 - RESTORAN I RECEPCIJA	
PROJEKTN TVRTKA	MIKELIĆ VREŠ ARHITEKTI d.o.o. Martićeva 38, 10000 Zagreb	MJERILO	-	TD 98-IZ/23 06.2023.
PARTNERSKA TVRTKA	ONDA ARHITEKTURA d.o.o. Palinovečka 19i, 10000 Zagreb			
PRILOG	Rasvjetno tijelo			



## SPECIFIKACIJA OPREME I MATERIJALA

**oznaka:** S25

**naziv:** Rasvjetno tijelo

**dimenzija:** 1400 x 45 x 80 mm

**materijal:** aluminij, polikarbonat

**napomena:** nadgradna stropna LED svjetiljka  
ON/OFF 26W 3000K 230V IP20

**grafički prilog:**



crna boja

**M ikelić**  
**V reš**  
**A rhitekti**

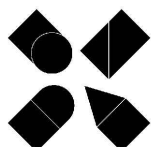

<b>GRAĐEVINA</b>	<b>REKONSTRUKCIJA TERMALNOG REKREACIJSKOG CENTRA TERME TUHELJ</b>	<b>POZICIJA</b>	<b>DIO 2 - RESTORAN I RECEPCIJA</b>	
<b>PROJEKTNA TVRTKA</b>	MIKELIĆ VREŠ ARHITEKTI d.o.o. Martićeva 38, 10000 Zagreb	<b>MJERILO</b>	-	<b>TD 98-IZ/23</b> 06.2023.
<b>PARTNERSKA TVRTKA</b>	ONDA ARHITEKTURA d.o.o. Palinovečka 19i, 10000 Zagreb			
<b>PRILOG</b>	Rasvjetno tijelo			

## SPECIFIKACIJA OPREME I MATERIJALA

**oznaka:** S26.1  
**naziv:** Rasvjetno tijelo  
**dimenzija:** 1680 x 45 x 80 mm  
**materijal:** aluminij, polikarbonat  
**napomena:** ovjesna stropna LED svjetiljka  
DALI 47W 3000K 230V IP20

**grafički prilog:**



crna boja

**M ikelić**  
**V reš**  
**A rhitekti**

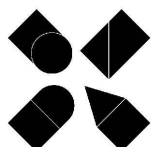

<b>GRAĐEVINA</b>	<b>REKONSTRUKCIJA TERMALNOG REKREACIJSKOG CENTRA TERME TUHELJ</b>	<b>POZICIJA</b>	<b>DIO 2 - RESTORAN I RECEPCIJA</b>	
<b>PROJEKTN TVRKA</b>	MIKELIĆ VREŠ ARHITEKTI d.o.o. Martićeva 38, 10000 Zagreb	<b>MJERILO</b>	-	<b>TD 98-IZ/23</b> 06.2023.
<b>PARTNERSKA TVRKA</b>	ONDA ARHITEKTURA d.o.o. Palinovečka 19i, 10000 Zagreb			
<b>PRILOG</b>	Rasvjetno tijelo			

## SPECIFIKACIJA OPREME I MATERIJALA

**oznaka:** S26.3  
**naziv:** Rasvjetno tijelo  
**dimenzija:** 1120 x 45 x 80 mm  
**materijal:** aluminij, polikarbonat  
**napomena:** ovjesna stropna LED svjetiljka  
DALI 32W 3000K 230V IP20

**grafički prilog:**

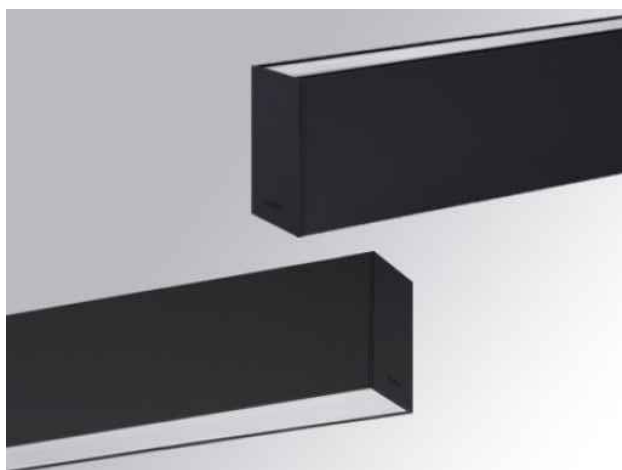

crna boja

**M ikelić**  
**V reš**  
**A rhitekti**

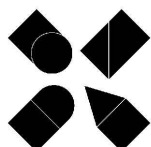

GRAĐEVINA	REKONSTRUKCIJA TERMALNOG REKREACIJSKOG CENTRA TERME TUHELJ	POZICIJA	DIO 2 - RESTORAN I RECEPCIJA	
PROJEKTNA TVRTKA	MIKELIĆ VREŠ ARHITEKTI d.o.o. Martićeve 38, 10000 Zagreb	MJERILO	-	TD 98-IZ/23 06.2023.
PARTNERSKA TVRTKA	ONDA ARHITEKTURA d.o.o. Palinovečka 19i, 10000 Zagreb			
PRILOG	Rasvjetno tijelo			

## SPECIFIKACIJA OPREME I MATERIJALA

**oznaka:** S27  
**naziv:** Rasvjetno tijelo  
**dimenzija:** dia 44mm  
**materijal:** aluminij  
**napomena:** stropna ugradna usmjeriva LED svjetiljka  
DALI 14W 3000K 230V IP20

**grafički prilog:**



crna boja

**M ikelić**  
**V reš**  
**A rhitekti**

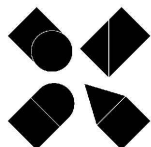

GRAĐEVINA	REKONSTRUKCIJA TERMALNOG REKREACIJSKOG CENTRA TERME TUHELJ	POZICIJA	DIO 1 I DIO 2	
PROJEKTNA TVRTKA	MIKELIĆ VREŠ ARHITEKTI d.o.o. Martićeve 38, 10000 Zagreb	MJERILO	-	TD 98-IZ/23 06.2023.
PARTNERSKA TVRTKA	ONDA ARHITEKTURA d.o.o. Palinovečka 19i, 10000 Zagreb			
PRILOG	Rasvjetno tijelo			

## SPECIFIKACIJA OPREME I MATERIJALA

**oznaka:** S29

**naziv:** Rasvjetno tijelo

**dimenzija:** l= 145mm, dia 99mm

**materijal:** aluminij

**napomena:** nadgradna zidna ref. LED svjetiljka  
ON/OFF 12W 3000K 230V IP66

**grafički prilog:**

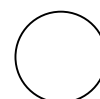

bijela boja

**M ikelić**  
**V reš**  
**A rhitekti**

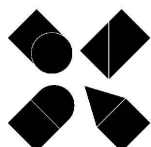

GRAĐEVINA	REKONSTRUKCIJA TERMALNOG REKREACIJSKOG CENTRA TERME TUHELJ	POZICIJA	DIO 1 - BAZENSKA DVORANA	
PROJEKTN TVRTKA	MIKELIĆ VREŠ ARHITEKTI d.o.o. Martićeva 38, 10000 Zagreb	MJERILO	-	TD 98-IZ/23 06.2023.
PARTNERSKA TVRTKA	ONDA ARHITEKTURA d.o.o. Palinovečka 19i, 10000 Zagreb			
PRILOG	Rasvjetno tijelo			

## SPECIFIKACIJA OPREME I MATERIJALA

**oznaka:** S30  
**naziv:** Rasvjetno tijelo  
**dimenzija:** dia 60mm  
**materijal:** aluminij  
**napomena:** stropna ovjesna LED svjetiljka  
DALI 12W 3000K 230V IP20

**grafički prilog:**



crna boja

**M ikelić**  
**V reš**  
**A rhitekti**

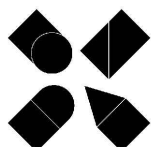

<b>GRAĐEVINA</b>	<b>REKONSTRUKCIJA TERMALNOG REKREACIJSKOG CENTRA TERME TUHELJ</b>	<b>POZICIJA</b>	<b>DIO 1 - BAZENSKA DVORANA</b>	
<b>PROJEKTN TVRTKA</b>	<b>MIKELIĆ VREŠ ARHITEKTI d.o.o.</b> Martićeva 38, 10000 Zagreb	<b>MJERILO</b>	-	<b>TD 98-IZ/23</b> 06.2023.
<b>PARTNERSKA TVRTKA</b>	<b>ONDA ARHITEKTURA d.o.o.</b> Palinovečka 19i, 10000 Zagreb			
<b>PRILOG</b>	Rasvjetno tijelo			

## SPECIFIKACIJA OPREME I MATERIJALA

**oznaka:** S31

**naziv:** Rasvjetno tijelo

**dimenzija:** 80 x 33 x 80 mm (LWH)

**materijal:** aluminij

**napomena:** ugradna zidna LED svjetiljka  
ON/OFF 4,3W 3000K IP65

**grafički prilog:**



crna boja

**M ikelić**  
**V reš**  
**A rhitekti**

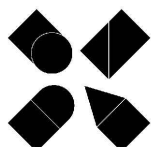

<b>GRAĐEVINA</b>	<b>REKONSTRUKCIJA TERMALNOG REKREACIJSKOG CENTRA TERME TUHELJ</b>	<b>POZICIJA</b>	<b>DIO 1 - BAZENSKA DVORANA</b>	
<b>PROJEKTNA TVRTKA</b>	<b>MIKELIĆ VREŠ ARHITEKTI d.o.o.</b> Martićeva 38, 10000 Zagreb	<b>MJERILO</b>	-	<b>TD 98-IZ/23</b> 06.2023.
<b>PARTNERSKA TVRTKA</b>	<b>ONDA ARHITEKTURA d.o.o.</b> Palinovečka 19i, 10000 Zagreb			
<b>PRILOG</b>	Rasvjetno tijelo			

## SPECIFIKACIJA OPREME I MATERIJALA

**oznaka:** S32

**naziv:** Rasvjetno tijelo

**dimenzija:** dia 1065mm, h=110mm

**materijal:** aluminij

**napomena:** stropna nadgradna LED svjetiljka  
DALI 100W 3000K 230V IP20

**grafički prilog:**



crna boja

**M ikelić**  
**V reš**  
**A rhitekti**

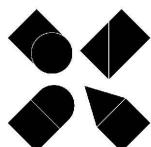

GRAĐEVINA	REKONSTRUKCIJA TERMALNOG REKREACIJSKOG CENTRA TERME TUHELJ	POZICIJA	DIO 1 - BAZENSKA DVORANA	
PROJEKTN TVRTKA	MIKELIĆ VREŠ ARHITEKTI d.o.o. Martićeva 38, 10000 Zagreb	MJERILO	-	TD 98-IZ/23 06.2023.
PARTNERSKA TVRTKA	ONDA ARHITEKTURA d.o.o. Palinovečka 19i, 10000 Zagreb			
PRILOG	Rasvjetno tijelo			



## SPECIFIKACIJA OPREME I MATERIJALA

**oznaka:** S33  
**naziv:** Rasvjetno tijelo  
**dimenzija:** 910 x 910 mm  
**materijal:** aluminij  
**napomena:** nadgradna zidna LED svjetiljka  
DALI 72W 2700K 24VDC IP20

**grafički prilog:**



crna boja

**M ikelić**  
**V reš**  
**A rhitekti**

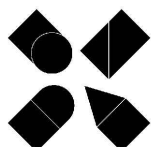

GRAĐEVINA	REKONSTRUKCIJA TERMALNOG REKREACIJSKOG CENTRA TERME TUHELJ	POZICIJA	DIO 1 - BAZENSKA DVORANA	
PROJEKTNA TVRTKA	MIKELIĆ VREŠ ARHITEKTI d.o.o. Martićeve 38, 10000 Zagreb	MJERILO	-	TD 98-IZ/23 06.2023.
PARTNERSKA TVRTKA	ONDA ARHITEKTURA d.o.o. Palinovečka 19i, 10000 Zagreb			
PRILOG	Rasvjetno tijelo			

## SPECIFIKACIJA OPREME I MATERIJALA

**oznaka:** S34

**naziv:** Rasvjetno tijelo

**dimenzija:** l=2005 mm

**materijal:** aluminij

**napomena:** LED traka u zidnom vertikalnom ALU profilu IK10  
12,2W 3000K 24VDC IP67 DALI

**grafički prilog:**

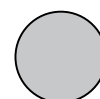
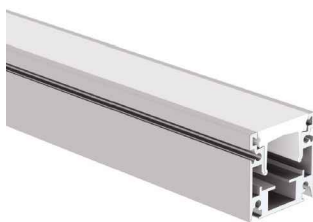

siva boja

**M ikelić**  
**V reš**  
**A rhitekti**

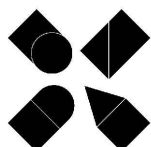

<b>GRAĐEVINA</b>	<b>REKONSTRUKCIJA TERMALNOG REKREACIJSKOG CENTRA TERME TUHELJ</b>	<b>POZICIJA</b>	<b>DIO 1 - BAZENSKA DVORANA</b>	
<b>PROJEKTNA TVRTKA</b>	MIKELIĆ VREŠ ARHITEKTI d.o.o. Martićeva 38, 10000 Zagreb	<b>MJERILO</b>	-	<b>TD 98-IZ/23</b> 06.2023.
<b>PARTNERSKA TVRTKA</b>	ONDA ARHITEKTURA d.o.o. Palinovečka 19i, 10000 Zagreb			
<b>PRILOG</b>	Rasvjetno tijelo			

## SPECIFIKACIJA OPREME I MATERIJALA

**oznaka:** S35  
**naziv:** Rasvjetno tijelo  
**dimenzija:** l=1350 mm  
**materijal:** plastika, polikarbonat  
**napomena:** zidna LED svjetiljka  
ON/OFF 35W 230V 4000K IP66

**grafički prilog:**

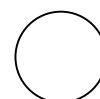

bijela boja

**M ikelić**  
**V reš**  
**A rhitekti**

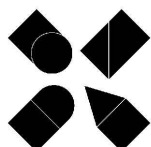

GRAĐEVINA	REKONSTRUKCIJA TERMALNOG REKREACIJSKOG CENTRA TERME TUHELJ	POZICIJA	DIO 2 - RESTORAN I RECEPCIJA	
PROJEKTN TVRTKA	MIKELIĆ VREŠ ARHITEKTI d.o.o. Martićeva 38, 10000 Zagreb	MJERILO	-	TD 98-IZ/23 06.2023.
PARTNERSKA TVRTKA	ONDA ARHITEKTURA d.o.o. Palinovečka 19i, 10000 Zagreb			
PRILOG	Rasvjetno tijelo			

## SPECIFIKACIJA OPREME I MATERIJALA

**oznaka:** S36  
**naziv:** Rasvjetno tijelo  
**dimenzija:** l=750 mm  
**materijal:** plastika, polikarbonat  
**napomena:** zidna LED svjetiljka  
ON/OFF 14W 230V 4000K IP66

**grafički prilog:**

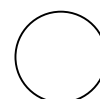

bijela boja

**M ikelić**  
**V reš**  
**A rhitekti**

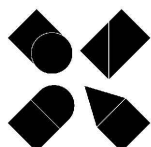

<b>GRAĐEVINA</b>	<b>REKONSTRUKCIJA TERMALNOG REKREACIJSKOG CENTRA TERME TUHELJ</b>	<b>POZICIJA</b>	<b>DIO 2 - RESTORAN I RECEPCIJA</b>	
<b>PROJEKTN TVRTKA</b>	MIKELIĆ VREŠ ARHITEKTI d.o.o. Martićeva 38, 10000 Zagreb	<b>MJERILO</b>	-	<b>TD 98-IZ/23</b> 06.2023.
<b>PARTNERSKA TVRTKA</b>	ONDA ARHITEKTURA d.o.o. Palinovečka 19i, 10000 Zagreb			
<b>PRILOG</b>	Rasvjetno tijelo			

## SPECIFIKACIJA OPREME I MATERIJALA

- oznaka:** ST1
- naziv:** Rasvjetni stup i baza
- dimenzija:** stup 68 x 68 mm, h= 4m  
baza 200 x 200 mm, h=600 mm, dia = 60mm
- materijal:** aluminij
- napomena:** pravokutni nasadni stup s bazom  
> vezano uz stavku V2 i V3

**grafički prilog:**

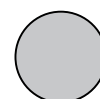

siva boja

**M ikelić**  
**V reš**  
**A rhitekti**

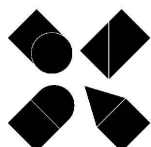

GRAĐEVINA	REKONSTRUKCIJA TERMALNOG REKREACIJSKOG CENTRA TERME TUHELJ	POZICIJA	DIO 2 - RESTORAN I RECEPCIJA	
PROJEKTN TVRTKA	MIKELIĆ VREŠ ARHITEKTI d.o.o. Martićeva 38, 10000 Zagreb	MJERILO	-	TD 98-IZ/23 06.2023.
PARTNERSKA TVRTKA	ONDA ARHITEKTURA d.o.o. Palinovečka 19i, 10000 Zagreb			
PRILOG	Rasvjetni stup i baza			

## SPECIFIKACIJA OPREME I MATERIJALA

**oznaka:** V1.1

**naziv:** Rasvjetno tijelo

**dimenzija:** dia 60cm

**materijal:** plastika

**napomena:** nadgradna podna LED svjetiljka  
ON/OFF LED E27 15W 3000K 230V IP55

**grafički prilog:**

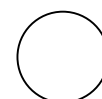

bijela boja

**M ikelić**  
**V reš**  
**A rhitekti**

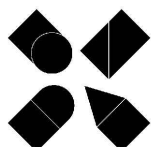

GRAĐEVINA	REKONSTRUKCIJA TERMALNOG REKREACIJSKOG CENTRA TERME TUHELJ	POZICIJA	DIO 2 - RESTORAN I RECEPCIJA	
PROJEKTN TVRKA	MIKELIĆ VREŠ ARHITEKTI d.o.o. Martićeva 38, 10000 Zagreb	MJERILO	-	TD 98-IZ/23 06.2023.
PARTNERSKA TVRKA	ONDA ARHITEKTURA d.o.o. Palinovečka 19i, 10000 Zagreb			
PRILOG	Rasvjetno tijelo			

## SPECIFIKACIJA OPREME I MATERIJALA

**oznaka:** V1.2  
**naziv:** Rasvjetno tijelo  
**dimenzija:** dia 70cm  
**materijal:** plastika  
**napomena:** nadgradna podna LED svjetiljka  
ON/OFF LED E27 15W 3000K 230V IP55

**grafički prilog:**

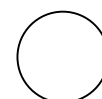

bijela boja

**M ikelić**  
**V reš**  
**A rhitekti**

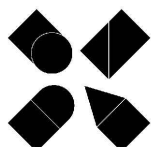

<b>GRAĐEVINA</b>	<b>REKONSTRUKCIJA TERMALNOG REKREACIJSKOG CENTRA TERME TUHELJ</b>	<b>POZICIJA</b>	<b>DIO 2 - RESTORAN I RECEPCIJA</b>	
<b>PROJEKTNA TVRTKA</b>	MIKELIĆ VREŠ ARHITEKTI d.o.o. Martićeva 38, 10000 Zagreb	<b>MJERILO</b>	-	<b>TD 98-IZ/23</b> 06.2023.
<b>PARTNERSKA TVRTKA</b>	ONDA ARHITEKTURA d.o.o. Palinovečka 19i, 10000 Zagreb			
<b>PRILOG</b>	Rasvjetno tijelo			

## SPECIFIKACIJA OPREME I MATERIJALA

**oznaka:** V1.3  
**naziv:** Rasvjetno tijelo  
**dimenzija:** dia 80cm  
**materijal:** plastika  
**napomena:** nadgradna podna LED svjetiljka  
ON/OFF LED E27 15W 3000K 230V IP55

**grafički prilog:**

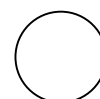

bijela boja

**M ikelić  
V reš  
A rhitekti**

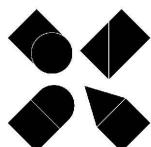

<b>GRAĐEVINA</b>	<b>REKONSTRUKCIJA TERMALNOG REKREACIJSKOG CENTRA TERME TUHELJ</b>	<b>POZICIJA</b>	<b>DIO 2 - RESTORAN I RECEPCIJA</b>	
<b>PROJEKTN TVRKA</b>	MIKELIĆ VREŠ ARHITEKTI d.o.o. Martićeve 38, 10000 Zagreb	<b>MJERILO</b>	-	<b>TD 98-IZ/23 06.2023.</b>
<b>PARTNERSKA TVRKA</b>	ONDA ARHITEKTURA d.o.o. Palinovečka 19i, 10000 Zagreb			
<b>PRILOG</b>	Rasvjetno tijelo			



## SPECIFIKACIJA OPREME I MATERIJALA

**oznaka:** V1.4  
**naziv:** Rasvjetno tijelo  
**dimenzija:** dia 40cm  
**materijal:** plastika  
**napomena:** nadgradna podna LED svjetiljka  
ON/OFF LED E27 15W 3000K 230V IP55

**grafički prilog:**

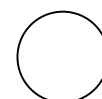

bijela boja

**M ikelić**  
**V reš**  
**A rhitekti**

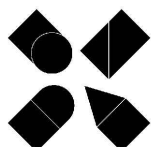

GRAĐEVINA	REKONSTRUKCIJA TERMALNOG REKREACIJSKOG CENTRA TERME TUHELJ	POZICIJA	DIO 1 - BAZENSKA DVORANA	
PROJEKTNATVRTKA	MIKELIĆ VREŠ ARHITEKTI d.o.o. Martićeva 38, 10000 Zagreb	MJERILO	-	TD 98-IZ/23 06.2023.
PARTNERSKATVRTKA	ONDA ARHITEKTURA d.o.o. Palinovečka 19i, 10000 Zagreb			
PRILOG	Rasvjetno tijelo			

## SPECIFIKACIJA OPREME I MATERIJALA

**oznaka:** V2

**naziv:** Rasvjetno tijelo

**dimenzija:** 430 x 68 x 68 mm

**materijal:** aluminij

**napomena:** LED svjetiljka za montažu na stup  
35W 230V 3000K IP66

> vezano uz stavku ST1

**grafički prilog:**

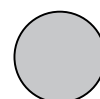

siva boja

**M ikelić**  
**V reš**  
**A rhitekti**

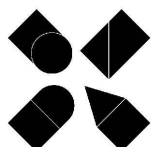

<b>GRAĐEVINA</b>	<b>REKONSTRUKCIJA TERMALNOG REKREACIJSKOG CENTRA TERME TUHELJ</b>	<b>POZICIJA</b>	<b>DIO 2 - RESTORAN I RECEPCIJA</b>	
<b>PROJEKTN TVRTKA</b>	MIKELIĆ VREŠ ARHITEKTI d.o.o. Martićeve 38, 10000 Zagreb	<b>MJERILO</b>	-	<b>TD 98-IZ/23</b> 06.2023.
<b>PARTNERSKA TVRTKA</b>	ONDA ARHITEKTURA d.o.o. Palinovečka 19i, 10000 Zagreb			
<b>PRILOG</b>	Rasvjetno tijelo			

## SPECIFIKACIJA OPREME I MATERIJALA

- oznaka:** V3
- naziv:** Rasvjetno tijelo
- dimenzija:** 430 x 68 x 68 mm
- materijal:** aluminij
- napomena:** LED svjetiljka za montažu na stup  
35W 230V 3000K IP66
- > vezano uz stavku ST1

**grafički prilog:**

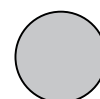

siva boja

**M ikelić**  
**V reš**  
**A rhitekti**

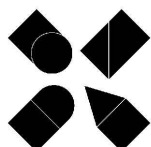

GRAĐEVINA	REKONSTRUKCIJA TERMALNOG REKREACIJSKOG CENTRA TERME TUHELJ	POZICIJA	DIO 2 - RESTORAN I RECEPCIJA	
PROJEKTN TVRKA	MIKELIĆ VREŠ ARHITEKTI d.o.o. Martićeva 38, 10000 Zagreb	MJERILO	-	TD 98-IZ/23 06.2023.
PARTNERSKA TVRKA	ONDA ARHITEKTURA d.o.o. Palinovečka 19i, 10000 Zagreb			
PRILOG	Rasvjetno tijelo			

## SPECIFIKACIJA OPREME I MATERIJALA

- oznaka:** V7.1
- naziv:** Rasvjetno tijelo
- dimenzija:** dia 65mm
- materijal:** nehrđajući čelik
- napomena:** ugradna podna LED svjetiljka  
3,5W 3000K 230V IP67, simetrično svjetlo 8°

**grafički prilog:**

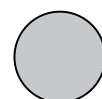

siva boja

**M ikelić**  
**V reš**  
**A rhitekti**

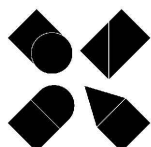

GRAĐEVINA	REKONSTRUKCIJA TERMALNOG REKREACIJSKOG CENTRA TERME TUHELJ	POZICIJA	DIO 2 - RESTORAN I RECEPCIJA	
PROJEKTN TVRTKA	MIKELIĆ VREŠ ARHITEKTI d.o.o. Martićeva 38, 10000 Zagreb	MJERILO	-	TD 98-IZ/23 06.2023.
PARTNERSKA TVRTKA	ONDA ARHITEKTURA d.o.o. Palinovečka 19i, 10000 Zagreb			
PRILOG	Rasvjetno tijelo			

## SPECIFIKACIJA OPREME I MATERIJALA

- oznaka:** V7
- naziv:** Rasvjetno tijelo
- dimenzija:** dia 65mm
- materijal:** nehrđajući čelik
- napomena:** ugradna podna LED svjetiljka  
3,5W 3000K 230V IP67, simetrično svjetlo 25°

**grafički prilog:**

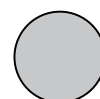

siva boja

**M ikelić**  
**V reš**  
**A rhitekti**

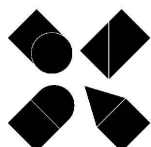

GRAĐEVINA	REKONSTRUKCIJA TERMALNOG REKREACIJSKOG CENTRA TERME TUHELJ	POZICIJA	DIO 2 - RESTORAN I RECEPCIJA	
PROJEKTNA TVRTKA	MIKELIĆ VREŠ ARHITEKTI d.o.o. Martićeve 38, 10000 Zagreb	MJERILO	-	TD 98-IZ/23 06.2023.
PARTNERSKA TVRTKA	ONDA ARHITEKTURA d.o.o. Palinovečka 19i, 10000 Zagreb			
PRILOG	Rasvjetno tijelo			

## SPECIFIKACIJA OPREME I MATERIJALA

- oznaka:** P1
- naziv:** Sigurnosno rasvjetno tijelo
- dimenzija:** 206 x 328 x 62 mm
- materijal:** polikarbonat
- napomena:** stropno ugradno rasvjetno tijelo  
piktogram dolje, IP40, E=25m

**grafički prilog:**



crna boja

**M ikelić  
V reš  
A rhitekti**

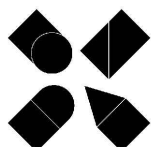

GRAĐEVINA	REKONSTRUKCIJA TERMALNOG REKREACIJSKOG CENTRA TERME TUHELJ	POZICIJA	DIO 1 I DIO 2	
PROJEKTN TVRTKA	MIKELIĆ VREŠ ARHITEKTI d.o.o. Martićeva 38, 10000 Zagreb	MJERILO	-	TD 98-IZ/23 06.2023.
PARTNERSKA TVRTKA	ONDA ARHITEKTURA d.o.o. Palinovečka 19i, 10000 Zagreb			
PRILOG	Sigurnosno rasvjetno tijelo			

## SPECIFIKACIJA OPREME I MATERIJALA

- oznaka:** P1a
- naziv:** Sigurnosno rasvjetno tijelo
- dimenzija:** 206 x 299 x 43 mm
- materijal:** polikarbonat
- napomena:** zidno/stropno nadgradno rasvjetno tijelo  
piktogram dolje, IP40, E=25m

grafički prilog:



crna boja

**M** ikelić  
**V** reš  
**A** rhitekti

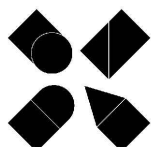

GRAĐEVINA	REKONSTRUKCIJA TERMALNOG REKREACIJSKOG CENTRA TERME TUHELJ	POZICIJA	DIO 1 - BAZENSKA DVORANA	
PROJEKTNA TVRTKA	MIKELIĆ VREŠ ARHITEKTI d.o.o. Martićeva 38, 10000 Zagreb	MJERILO	-	TD 98-IZ/23 06.2023.
PARTNERSKA TVRTKA	ONDA ARHITEKTURA d.o.o. Palinovečka 19i, 10000 Zagreb			
PRILOG	Sigurnosno rasvjetno tijelo			

## SPECIFIKACIJA OPREME I MATERIJALA

- oznaka:** P1b
- naziv:** Sigurnosno rasvjetno tijelo
- dimenzija:** 206 x 299 x 43 mm
- materijal:** polikarbonat
- napomena:** stropno ovjesno rasvjetno tijelo  
piktogram dolje, IP40, E=25m

grafički prilog:



crna boja

**M** ikelić  
**V** reš  
**A** rhitekti

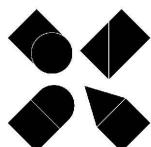

GRAĐEVINA	REKONSTRUKCIJA TERMALNOG REKREACIJSKOG CENTRA TERME TUHELJ	POZICIJA	DIO 2 - RESTORAN I RECEPCIJA	
PROJEKTN TVRTKA	MIKELIĆ VREŠ ARHITEKTI d.o.o. Martićeva 38, 10000 Zagreb	MJERILO	-	TD 98-IZ/23 06.2023.
PARTNERSKA TVRTKA	ONDA ARHITEKTURA d.o.o. Palinovečka 19i, 10000 Zagreb			
PRILOG	Sigurnosno rasvjetno tijelo			



## SPECIFIKACIJA OPREME I MATERIJALA

- oznaka:** P1c
- naziv:** Sigurnosno rasvjetno tijelo
- dimenzija:** 143 x 276 x 44 mm
- materijal:** polikarbonat
- napomena:** zidno nadgradno rasvjetno tijelo  
piktogram dolje, IP65, E=25m

**grafički prilog:**

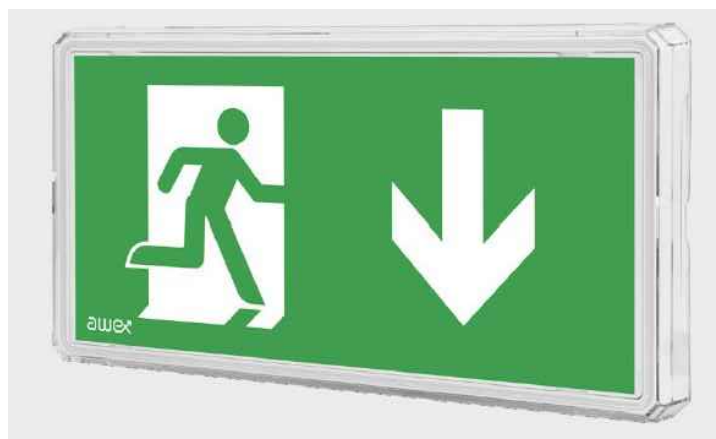

crna boja

**M ikelić**  
**V reš**  
**A rhitekti**

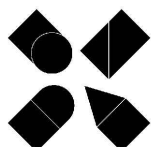

GRAĐEVINA	REKONSTRUKCIJA TERMALNOG REKREACIJSKOG CENTRA TERME TUHELJ	POZICIJA	DIO 1 I DIO 2	
PROJEKTN TVRTKA	MIKELIĆ VREŠ ARHITEKTI d.o.o. Martićeva 38, 10000 Zagreb	MJERILO	-	TD 98-IZ/23 06.2023.
PARTNERSKA TVRTKA	ONDA ARHITEKTURA d.o.o. Palinovečka 19i, 10000 Zagreb			
PRILOG	Sigurnosno rasvjetno tijelo			

## SPECIFIKACIJA OPREME I MATERIJALA

- oznaka:** P1d
- naziv:** Sigurnosno rasvjetno tijelo
- dimenzija:** 206 x 299 x 43 mm
- materijal:** polikarbonat
- napomena:** zidno/stropno nadgradno rasvjetno tijelo,  
piktogram dolje, IP40, E=25m

**grafički prilog:**

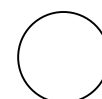

bijela boja

**M ikelić**  
**V reš**  
**A rhitekti**

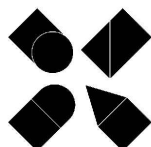

<b>GRAĐEVINA</b>	<b>REKONSTRUKCIJA TERMALNOG REKREACIJSKOG CENTRA TERME TUHELJ</b>	<b>POZICIJA</b>	<b>DIO 1 - BAZENSKA DVORANA</b>	
<b>PROJEKTNA TVRTKA</b>	<b>MIKELIĆ VREŠ ARHITEKTI d.o.o.</b> Martićeva 38, 10000 Zagreb	<b>MJERILO</b>	-	<b>TD 98-IZ/23</b> 06.2023.
<b>PARTNERSKA TVRTKA</b>	<b>ONDA ARHITEKTURA d.o.o.</b> Palinovečka 19i, 10000 Zagreb			
<b>PRILOG</b>	Sigurnosno rasvjetno tijelo			

## SPECIFIKACIJA OPREME I MATERIJALA

- oznaka:** P1e
- naziv:** Sigurnosno rasvjetno tijelo
- dimenzija:** 206 x 328 x 62 mm
- materijal:** polikarbonat
- napomena:** Stropno ugradno rasvjetno tijelo  
piktogram dolje, IP40, E=25m

**grafički prilog:**

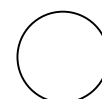

bijela boja

**M ikelić**  
**V reš**  
**A rhitekti**

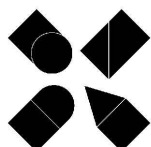

GRAĐEVINA	REKONSTRUKCIJA TERMALNOG REKREACIJSKOG CENTRA TERME TUHELJ	POZICIJA	DIO 1 I DIO 2	
PROJEKTN TVRTKA	MIKELIĆ VREŠ ARHITEKTI d.o.o. Martićeve 38, 10000 Zagreb	MJERILO	-	TD 98-IZ/23 06.2023.
PARTNERSKA TVRTKA	ONDA ARHITEKTURA d.o.o. Palinovečka 19i, 10000 Zagreb			
PRILOG	Sigurnosno rasvjetno tijelo			

## SPECIFIKACIJA OPREME I MATERIJALA

- oznaka:** P3
- naziv:** Sigurnosno rasvjetno tijelo
- dimenzija:** 206 x 299 x 43 mm
- materijal:** polikarbonat
- napomena:** zidno nadgradno rasvjetno tijelo  
piktogram lijevo, IP40, E=25m

grafički prilog:



crna boja

**M** ikelić  
**V** reš  
**A** rhitekti

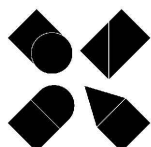

GRAĐEVINA	REKONSTRUKCIJA TERMALNOG REKREACIJSKOG CENTRA TERME TUHELJ	POZICIJA	DIO 2 - RESTORAN I RECEPCIJA	
PROJEKTNA TVRTKA	MIKELIĆ VREŠ ARHITEKTI d.o.o. Martićeva 38, 10000 Zagreb	MJERILO	-	TD 98-IZ/23 06.2023.
PARTNERSKA TVRTKA	ONDA ARHITEKTURA d.o.o. Palinovečka 19i, 10000 Zagreb			
PRILOG	Sigurnosno rasvjetno tijelo			

## SPECIFIKACIJA OPREME I MATERIJALA

- oznaka:** P3a
- naziv:** Sigurnosno rasvjetno tijelo
- dimenzija:** 143 x 276 x 44 mm
- materijal:** polikarbonat
- napomena:** zidno nadgradno rasvjetno tijelo  
piktogram lijevo, IP65, E=25m

**grafički prilog:**

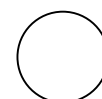
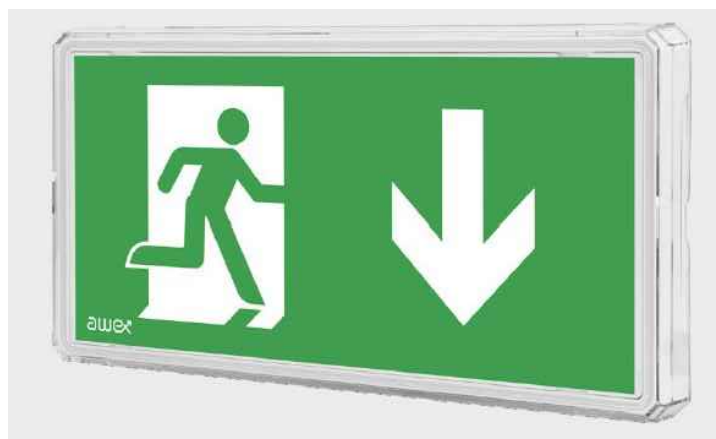

bijela boja

**M ikelić**  
**V reš**  
**A rhitekti**

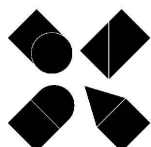

<b>GRAĐEVINA</b>	<b>REKONSTRUKCIJA TERMALNOG REKREACIJSKOG CENTRA TERME TUHELJ</b>	<b>POZICIJA</b>	<b>DIO 1 - BAZENSKA DVORANA</b>	
<b>PROJEKTN TVRTKA</b>	<b>MIKELIĆ VREŠ ARHITEKTI d.o.o.</b> Martićeva 38, 10000 Zagreb	<b>MJERILO</b>	-	<b>TD 98-IZ/23</b> 06.2023.
<b>PARTNERSKA TVRTKA</b>	<b>ONDA ARHITEKTURA d.o.o.</b> Palinovečka 19i, 10000 Zagreb			
<b>PRILOG</b>	<b>Sigurnosno rasvjetno tijelo</b>			

## SPECIFIKACIJA OPREME I MATERIJALA

- oznaka:** P4
- naziv:** Sigurnosno rasvjetno tijelo
- dimenzija:** 206 x 299 x 43 mm
- materijal:** polikarbonat
- napomena:** zidno nadgradno rasvjetno tijelo  
piktogram desno, IP40, E=25m

grafički prilog:



crna boja

**M** ikelić  
**V** reš  
**A** rhitekti

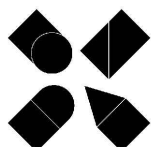

GRAĐEVINA	REKONSTRUKCIJA TERMALNOG REKREACIJSKOG CENTRA TERME TUHELJ	POZICIJA	DIO 2 - RESTORAN I RECEPCIJA	
PROJEKTNA TVRTKA	MIKELIĆ VREŠ ARHITEKTI d.o.o. Martićeva 38, 10000 Zagreb	MJERILO	-	TD 98-IZ/23 06.2023.
PARTNERSKA TVRTKA	ONDA ARHITEKTURA d.o.o. Palinovečka 19i, 10000 Zagreb			
PRILOG	Sigurnosno rasvjetno tijelo			

## SPECIFIKACIJA OPREME I MATERIJALA

- oznaka:** P4a
- naziv:** Sigurnosno rasvjetno tijelo
- dimenzija:** 206 x 299 x 43 mm
- materijal:** polikarbonat
- napomena:** zidno nadgradno rasvjetno tijelo  
piktogram desno, IP65, E=25m

grafički prilog:

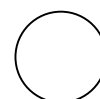

bijela boja

**M** ikelić  
**V** reš  
**A** rhitekti

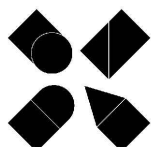

GRAĐEVINA	REKONSTRUKCIJA TERMALNOG REKREACIJSKOG CENTRA TERME TUHELJ	POZICIJA	DIO 1 - BAZENSKA DVORANA	
PROJEKTN TVRTKA	MIKELIĆ VREŠ ARHITEKTI d.o.o. Martićeva 38, 10000 Zagreb	MJERILO	-	TD 98-IZ/23 06.2023.
PARTNERSKA TVRTKA	ONDA ARHITEKTURA d.o.o. Palinovečka 19i, 10000 Zagreb			
PRILOG	Sigurnosno rasvjetno tijelo			

## SPECIFIKACIJA OPREME I MATERIJALA

- oznaka:** P6
- naziv:** Sigurnosno rasvjetno tijelo
- dimenzija:** 143 x 276 x 44 mm
- materijal:** polikarbonat
- napomena:** stropno nadgradno rasvjetno tijelo  
395lm, IP65, simetrična optika

**grafički prilog:**



crna boja

**M ikelić**  
**V reš**  
**A rhitekti**

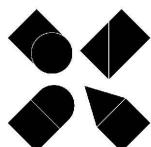

GRAĐEVINA	REKONSTRUKCIJA TERMALNOG REKREACIJSKOG CENTRA TERME TUHELJ	POZICIJA	DIO 1 I DIO 2	
PROJEKTNA TVRTKA	MIKELIĆ VREŠ ARHITEKTI d.o.o. Martićeve 38, 10000 Zagreb	MJERILO	-	TD 98-IZ/23 06.2023.
PARTNERSKA TVRTKA	ONDA ARHITEKTURA d.o.o. Palinovečka 19i, 10000 Zagreb			
PRILOG	Sigurnosno rasvjetno tijelo			



## SPECIFIKACIJA OPREME I MATERIJALA

- oznaka:** P6a
- naziv:** Sigurnosno rasvjetno tijelo
- dimenzija:** 227 x 222 x 77 mm
- materijal:** nehrđajući čelik
- napomena:** zidno nadgradno rasvjetno tijelo sa grijačem  
390lm, IP66, simetrična optika

**grafički prilog:**



crna boja

**M ikelić**  
**V reš**  
**A rhitekti**

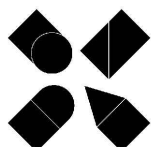

GRAĐEVINA	REKONSTRUKCIJA TERMALNOG REKREACIJSKOG CENTRA TERME TUHELJ	POZICIJA	DIO 1 I DIO 2	
PROJEKTNA TVRTKA	MIKELIĆ VREŠ ARHITEKTI d.o.o. Martićeva 38, 10000 Zagreb	MJERILO	-	TD 98-IZ/23 06.2023.
PARTNERSKA TVRTKA	ONDA ARHITEKTURA d.o.o. Palinovečka 19i, 10000 Zagreb			
PRILOG	Sigurnosno rasvjetno tijelo			

## SPECIFIKACIJA OPREME I MATERIJALA

- oznaka:** P6b
- naziv:** Sigurnosno rasvjetno tijelo
- dimenzija:** 143 x 276 x 44 mm
- materijal:** polikarbonat
- napomena:** stropno ugradno rasvjetno tijelo  
395lm, IP65, simetrična optika

**grafički prilog:**

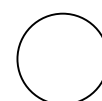

bijela boja

**M ikelić**  
**V reš**  
**A rhitekti**

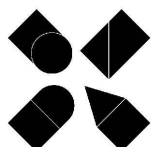

<b>GRAĐEVINA</b>	<b>REKONSTRUKCIJA TERMALNOG REKREACIJSKOG CENTRA TERME TUHELJ</b>	<b>POZICIJA</b>	<b>DIO 2 - RESTORAN I RECEPCIJA</b>	
<b>PROJEKTNA TVRTKA</b>	<b>MIKELIĆ VREŠ ARHITEKTI d.o.o.</b> Martićeva 38, 10000 Zagreb	<b>MJERILO</b>	-	<b>TD 98-IZ/23</b> 06.2023.
<b>PARTNERSKA TVRTKA</b>	<b>ONDA ARHITEKTURA d.o.o.</b> Palinovečka 19i, 10000 Zagreb			
<b>PRILOG</b>	Sigurnosno rasvjetno tijelo			

## SPECIFIKACIJA OPREME I MATERIJALA

**oznaka:** P12  
**naziv:** Sigurnosno rasvjetno tijelo  
**dimenzija:** dia 65mm  
**materijal:** polikarbonat  
**napomena:** stropno ugradno rasvjetno tijelo  
310lm, IP20, simetrična optika

**grafički prilog:**



crna boja

**M ikelić**  
**V reš**  
**A rhitekti**

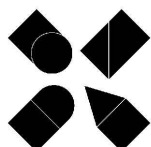

<b>GRAĐEVINA</b>	<b>REKONSTRUKCIJA TERMALNOG REKREACIJSKOG CENTRA TERME TUHELJ</b>	<b>POZICIJA</b>	<b>DIO 1 I DIO 2</b>	
<b>PROJEKTN TVRTKA</b>	MIKELIĆ VREŠ ARHITEKTI d.o.o. Martićeve 38, 10000 Zagreb	<b>MJERILO</b>	-	<b>TD 98-IZ/23</b> 06.2023.
<b>PARTNERSKA TVRTKA</b>	ONDA ARHITEKTURA d.o.o. Palinovečka 19i, 10000 Zagreb			
<b>PRILOG</b>	Sigurnosno rasvjetno tijelo			

## SPECIFIKACIJA OPREME I MATERIJALA

**oznaka:** P12a  
**naziv:** Sigurnosno rasvjetno tijelo  
**dimenzija:** dia 65mm  
**materijal:** polikarbonat  
**napomena:** stropno ugradno rasvjetno tijelo  
310lm, IP20, simetrična optika

**grafički prilog:**

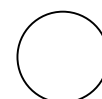

bijela boja

**M ikelić**  
**V reš**  
**A rhitekti**

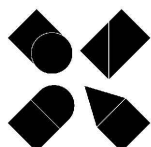

GRAĐEVINA	REKONSTRUKCIJA TERMALNOG REKREACIJSKOG CENTRA TERME TUHELJ	POZICIJA	DIO 1 I DIO 2	
PROJEKTN TVRTKA	MIKELIĆ VREŠ ARHITEKTI d.o.o. Martićeve 38, 10000 Zagreb	MJERILO	-	TD 98-IZ/23 06.2023.
PARTNERSKA TVRTKA	ONDA ARHITEKTURA d.o.o. Palinovečka 19i, 10000 Zagreb			
PRILOG	Sigurnosno rasvjetno tijelo			

## SPECIFIKACIJA OPREME I MATERIJALA

- oznaka:** P13
- naziv:** Sigurnosno rasvjetno tijelo
- dimenzija:** 105 x 105 mm, h= 30mm
- materijal:** polikarbonat
- napomena:** stropno nadgradno rasvjetno tijelo  
310lm, IP20, simetrična optika

**grafički prilog:**



crna boja

**M ikelić**  
**V reš**  
**A rhitekti**

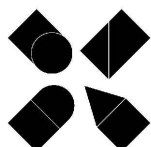

<b>GRAĐEVINA</b>	<b>REKONSTRUKCIJA TERMALNOG REKREACIJSKOG CENTRA TERME TUHELJ</b>	<b>POZICIJA</b>	<b>DIO 2 - RESTORAN I RECEPCIJA</b>	
<b>PROJEKTN TVRTKA</b>	MIKELIĆ VREŠ ARHITEKTI d.o.o. Martićeva 38, 10000 Zagreb	<b>MJERILO</b>	-	<b>TD 98-IZ/23</b> 06.2023.
<b>PARTNERSKA TVRTKA</b>	ONDA ARHITEKTURA d.o.o. Palinovečka 19i, 10000 Zagreb			
<b>PRILOG</b>	Sigurnosno rasvjetno tijelo			

## SPECIFIKACIJA OPREME I MATERIJALA

- oznaka:** P13a
- naziv:** Sigurnosno rasvjetno tijelo
- dimenzija:** 105 x 105 mm, h= 30mm
- materijal:** polikarbonat
- napomena:** stropno nadgradno rasvjetno tijelo  
460lm, IP65, simetrična optika

**grafički prilog:**

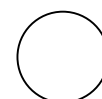

bijela boja

**M ikelić**  
**V reš**  
**A rhitekti**

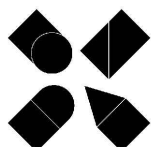

<b>GRAĐEVINA</b>	<b>REKONSTRUKCIJA TERMALNOG REKREACIJSKOG CENTRA TERME TUHELJ</b>	<b>POZICIJA</b>	<b>DIO 1 - BAZENSKA DVORANA</b>	
<b>PROJEKTN TVRTKA</b>	<b>MIKELIĆ VREŠ ARHITEKTI d.o.o.</b> Martićeva 38, 10000 Zagreb	<b>MJERILO</b>	-	<b>TD 98-IZ/23</b> 06.2023.
<b>PARTNERSKA TVRTKA</b>	<b>ONDA ARHITEKTURA d.o.o.</b> Palinovečka 19i, 10000 Zagreb			
<b>PRILOG</b>	Sigurnosno rasvjetno tijelo			

## SPECIFIKACIJA OPREME I MATERIJALA

- oznaka:** P13b
- naziv:** Sigurnosno rasvjetno tijelo
- dimenzija:** 105 x 105 mm, h= 30mm
- materijal:** polikarbonat
- napomena:** stropno nadgradno rasvjetno tijelo  
310lm, IP20, simetrična optika

**grafički prilog:**

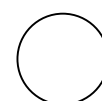

bijela boja

**M ikelić**  
**V reš**  
**A rhitekti**

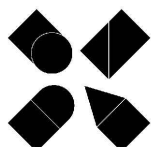

<b>GRAĐEVINA</b>	<b>REKONSTRUKCIJA TERMALNOG REKREACIJSKOG CENTRA TERME TUHELJ</b>	<b>POZICIJA</b>	<b>DIO 1 - BAZENSKA DVORANA</b>	
<b>PROJEKTN TVRTKA</b>	<b>MIKELIĆ VREŠ ARHITEKTI d.o.o.</b> Martićeva 38, 10000 Zagreb	<b>MJERILO</b>	-	<b>TD 98-IZ/23</b> 06.2023.
<b>PARTNERSKA TVRTKA</b>	<b>ONDA ARHITEKTURA d.o.o.</b> Palinovečka 19i, 10000 Zagreb			
<b>PRILOG</b>	Sigurnosno rasvjetno tijelo			

## SPECIFIKACIJA OPREME I MATERIJALA

**oznaka:** P14  
**naziv:** Sigurnosno rasvjetno tijelo  
**dimenzija:** dia 65mm  
**materijal:** polikarbonat  
**napomena:** stropno ugradno rasvjetno tijelo  
310lm, IP20, asimetrična optika

**grafički prilog:**



crna boja

**M ikelić**  
**V reš**  
**A rhitekti**

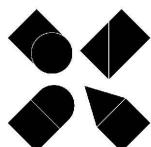

<b>GRAĐEVINA</b>	<b>REKONSTRUKCIJA TERMALNOG REKREACIJSKOG CENTRA TERME TUHELJ</b>	<b>POZICIJA</b>	<b>DIO 2 - RESTORAN I RECEPCIJA</b>	
<b>PROJEKTNA TVRTKA</b>	MIKELIĆ VREŠ ARHITEKTI d.o.o. Martićeva 38, 10000 Zagreb	<b>MJERILO</b>	-	<b>TD 98-IZ/23</b> 06.2023.
<b>PARTNERSKA TVRTKA</b>	ONDA ARHITEKTURA d.o.o. Palinovečka 19i, 10000 Zagreb			
<b>PRILOG</b>	Sigurnosno rasvjetno tijelo			



## SPECIFIKACIJA OPREME I MATERIJALA

**oznaka:** P14a

**naziv:** Sigurnosno rasvjetno tijelo

**dimenzija:** dia 65mm

**materijal:** polikarbonat

**napomena:** stropno ugradno rasvjetno tijelo  
310lm, IP20, asimetrična optika

**grafički prilog:**

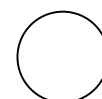

bijela boja

**M ikelić**  
**V reš**  
**A rhitekti**

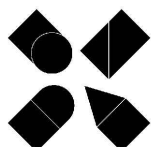

GRAĐEVINA	REKONSTRUKCIJA TERMALNOG REKREACIJSKOG CENTRA TERME TUHELJ	POZICIJA	DIO 1 - BAZENSKA DVORANA	
PROJEKTNA TVRTKA	MIKELIĆ VREŠ ARHITEKTI d.o.o. Martićeva 38, 10000 Zagreb	MJERILO	-	TD 98-IZ/23 06.2023.
PARTNERSKA TVRTKA	ONDA ARHITEKTURA d.o.o. Palinovečka 19i, 10000 Zagreb			
PRILOG	Sigurnosno rasvjetno tijelo			

## SPECIFIKACIJA OPREME I MATERIJALA

- oznaka:** P15
- naziv:** Sigurnosno rasvjetno tijelo
- dimenzija:** dia 65mm
- materijal:** polikarbonat
- napomena:** stropno nadgradno rasvjetno tijelo  
310lm, IP20, asimetrična optika

**grafički prilog:**



crna boja

**M ikelić**  
**V reš**  
**A rhitekti**

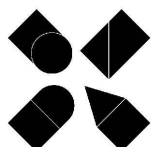

<b>GRAĐEVINA</b>	<b>REKONSTRUKCIJA TERMALNOG REKREACIJSKOG CENTRA TERME TUHELJ</b>	<b>POZICIJA</b>	<b>DIO 2 - RESTORAN I RECEPCIJA</b>	
<b>PROJEKTN TVRTKA</b>	MIKELIĆ VREŠ ARHITEKTI d.o.o. Martićeva 38, 10000 Zagreb	<b>MJERILO</b>	-	<b>TD 98-IZ/23</b> 06.2023.
<b>PARTNERSKA TVRTKA</b>	ONDA ARHITEKTURA d.o.o. Palinovečka 19i, 10000 Zagreb			
<b>PRILOG</b>	Sigurnosno rasvjetno tijelo			

## SPECIFIKACIJA OPREME I MATERIJALA

- oznaka:** P31
- naziv:** Sigurnosno rasvjetno tijelo
- dimenzija:** 206 x 328 x 62 mm
- materijal:** polikarbonat
- napomena:** stropno ugradno rasvjetno tijelo  
piktogram L/D, IP40, E=25m

**grafički prilog:**



crna boja

**M ikelić  
V reš  
A rhitekti**

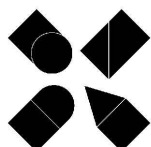

GRAĐEVINA	REKONSTRUKCIJA TERMALNOG REKREACIJSKOG CENTRA TERME TUHELJ	POZICIJA	DIO 1 I DIO 2	
PROJEKTN TVRTKA	MIKELIĆ VREŠ ARHITEKTI d.o.o. Martićeve 38, 10000 Zagreb	MJERILO	-	TD 98-IZ/23 06.2023.
PARTNERSKA TVRTKA	ONDA ARHITEKTURA d.o.o. Palinovečka 19i, 10000 Zagreb			
PRILOG	Sigurnosno rasvjetno tijelo			

## SPECIFIKACIJA OPREME I MATERIJALA

- oznaka:** P31a
- naziv:** Sigurnosno rasvjetno tijelo
- dimenzija:** 206 x 299 x 43 mm
- materijal:** polikarbonat
- napomena:** stropno nadgradno ovjesno rasvjetno tijelo  
piktogram L/D, IP40, E=25m

**grafički prilog:**



crna boja

**M** ikelić  
**V** reš  
**A** rhitekti

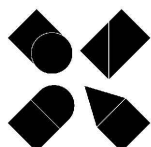

GRAĐEVINA	REKONSTRUKCIJA TERMALNOG REKREACIJSKOG CENTRA TERME TUHELJ	POZICIJA	DIO 2 - RESTORAN I RECEPCIJA	
PROJEKTNA TVRTKA	MIKELIĆ VREŠ ARHITEKTI d.o.o. Martićeva 38, 10000 Zagreb	MJERILO	-	TD 98-IZ/23 06.2023.
PARTNERSKA TVRTKA	ONDA ARHITEKTURA d.o.o. Palinovečka 19i, 10000 Zagreb			
PRILOG	Sigurnosno rasvjetno tijelo			

## SPECIFIKACIJA OPREME I MATERIJALA

- oznaka:** P31b
- naziv:** Sigurnosno rasvjetno tijelo
- dimenzija:** 206 x 328 x 62 mm
- materijal:** polikarbonat
- napomena:** stropno ugradno rasvjetno tijelo  
piktogram L/D, IP40, E=25m

**grafički prilog:**

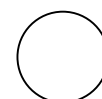

bijela boja

**M ikelić**  
**V reš**  
**A rhitekti**

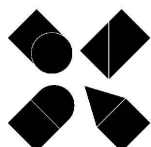

GRAĐEVINA	REKONSTRUKCIJA TERMALNOG REKREACIJSKOG CENTRA TERME TUHELJ	POZICIJA	DIO 1 I DIO 2	
PROJEKTN TVRTKA	MIKELIĆ VREŠ ARHITEKTI d.o.o. Martićeve 38, 10000 Zagreb	MJERILO	-	TD 98-IZ/23 06.2023.
PARTNERSKA TVRTKA	ONDA ARHITEKTURA d.o.o. Palinovečka 19i, 10000 Zagreb			
PRILOG	Sigurnosno rasvjetno tijelo			